



OPSINOX[®]

HVAC 2024 HVAC



**kwaliteitsvolle
oplossingen in
HVAC**

**des solutions
de qualité pour
le HVAC**

OPSINOX[®]



Opsinox NV

Industrieterrein "De Prijkels"
Venecoweg 22 - B-9810 Nazareth

info@opsinox.com
T. +32 (0)9 381 09 40
BE 0456.154.673



www.opsinox.com



www.facebook.com/opsinox



www.linkedin.com/company/opsinox/

Made in Belgium



DE TROEVEN & DIENSTEN VAN OPSINOX

Opsinox is gespecialiseerd in kwaliteitsoplossingen in rookgasafvoer. Als één van de weinige firma's in de sector vindt de productie (zowel klassieke rookgasafvoer als HVAC systemen) nog steeds plaats in België, te Nazareth. Door gedegen onderzoek en opvolging van de nieuwste ontwikkelingen, wordt tegemoet gekomen aan de noden van onze klanten.

Wij dragen klantenservice hoog in het vaandel, een persoonlijke aanpak is daar een belangrijk onderdeel van. Het aanreiken van oplossingen, zowel gestandaardiseerd als op maat, voor de vaak complexe uitdagingen in rookgasafvoer: dat is Opsinox!

LES ATOUTS & SERVICES D'OPSINOX

La société Opsinox est spécialisée en solutions de qualité pour les conduits d'évacuation de fumées. La production (conduits de fumée et systèmes HVAC) se trouve encore en Belgique, à Nazareth. Grâce à une recherche approfondie et le suivi des récentes évolutions sur le marché, Opsinox répond aux besoins actuels de ses clients.

Le service offert à la clientèle est de la plus haute qualité et la société se fait un point d'honneur de réagir de façon proactive. Fournir des solutions tout autant standard que sur mesure, pour relever les défis souvent complexes de l'évacuation de fumées: c'est ça, Opsinox!

BESTELLINGEN

Via sales@opsinox.com. Met het oog op het vermijden van misverstanden kunnen wij helaas geen telefonische bestellingen aannemen. Bestellingen voor 10u doorgevoerd, worden dezelfde dag nog verwerkt.



COMMANDES

Par sales@opsinox.com. Afin d'éviter des erreurs nous ne pouvons pas accepter des commandes téléphoniques. Les commandes avant 10h seront traitées le même jour.

LEVERINGSTERMIJN

De leveringstermijn wordt u bevestigd via onze orderbevestiging. De meeste artikelen houden wij op stock en worden geleverd op 1 à 2 werkdagen. De in kleur aangeduide producten zijn op aanvraag, de leveringstermijn wordt bepaald in samenspraak met productie en rekening houdende met de urgentie van uw aanvraag. Aarzel niet om ons te contacteren hierover. Bestellingen worden maximaal 3 maand bijgehouden. Daarna worden deze automatisch geleverd.



DELAÏ DE LIVRAISON

Le délai de livraison vous est communiqué par notre confirmation de commande. La majorité de nos produits est en stock et est livrée endéans 1 à 2 jours. Les articles notés en couleur dans ce catalogue sont sur demande, le délai de livraison est déterminé par la production en tenant compte de l'urgence de votre demande. Surtout n'hésitez pas à nous contacter pour vous confirmer les délais exacts. Les commandes sont stockées pendant 3 mois. Ensuite, elles sont livrées automatiquement.

LEVERINGSCONDITIES

Levering is franco voor bestellingen vanaf €500 excl. BTW voor het binnenland en €900 excl. BTW voor het buitenland. Mocht uw bestelling minder dan het franco bedrag bedragen, dan zijn de portkosten als volgt:

België: € 55/pallet
€ 20/colli

buiten België: prijs op aanvraag, afhankelijk van de bestemming



CONDITIONS DE LIVRAISON

Livraison franco pour des commandes à partir de 500€ hors TVA pour les livraisons domestique et 900€ hors TVA pour les livraisons à l'étranger. Si la commande est inférieure, les frais de port seront les suivants:

la Belgique : 55 €/palette
20 €/colli

hors Belgique : prix sur demande, en fonction de la destination

AFHALINGEN

Het is steeds mogelijk om afhalingen te doen bij Opsinox na overleg met de dienst verzending.

Onze magazijnen zijn geopend op werkdagen van 08u00 tot 12u00 en van 12u30 tot 16u30, met uitzondering op vrijdag van 07u00 tot 11u30.



ENLEVEMENTS

Il est toujours possible d'enlever une commande à notre comptoir après confirmation d'Opsinox.

Nos heures d'ouvertures sont les suivantes: Du lundi au jeudi de 08h00 à 12h00 et de 12h30 à 16h30, sauf le vendredi de 07h00 à 11h30.

CONTROLE ONTVANGST VAN DE GOEDEREN

Gelieve de goederen onmiddellijk na te kijken bij ontvangst. Onvolledige of beschadigde levering dient onmiddellijk te worden gemeld én moet genoteerd worden op de leveringsdocumenten, zoniet kan Opsinox hier geen gevolg aan geven.



CONTROLE DE RECEPTION

Veuillez contrôler les marchandises directement à leur arrivée chez vous. Des marchandises incomplètes ou endommagées doivent être rapportées immédiatement et marquées sur les documents de livraison, sinon Opsinox ne pourra pas accepter cette plainte.

TERUGZENDING VAN DE GOEDEREN

Voor het eventueel terugzenden (onder voorwaarden) van foutieve materialen, gelieve ons te contacteren op het nummer 09 381 09 46 of sales@opsinox.com.

Speciale stukken zoals maatwerken kunnen niet worden teruggenomen.

De terugkeer moet verplicht vergezeld zijn van een retourbon. De verpakking moet in perfecte staat zijn. De verzender (klant) moet de goederen zeer goed verpakken zodat deze onbeschadigd aangeleverd worden.

De terugkeer moet bij ons worden aangevraagd en de transportkosten zijn altijd ten laste van de klant. Na controle worden de goederen aan een minwaarde gecrediteerd. Minwaarde van 30% met een minimum van €25. Annulatie van bestellingen is niet mogelijk.



RETOURS

En cas de problèmes, et pour un retour éventuel de marchandises (sous conditions), contactez-nous en direct au 09 381 09 46 ou via sales@opsinox.com. Des produits spéciaux, comme des articles sur mesure, ne seront jamais repris.

Tout retour de marchandise doit être accompagné du billet de retour. L'emballage et le matériel doivent être en parfait état. L'expéditeur (client) doit très bien emballer les marchandises afin qu'elles soient livrées intactes.

Le renvoi des marchandises doit être demandé chez Opsinox et les frais de transport sont toujours à la charge du client. Après inspection, les marchandises seront créditées à une valeur inférieure. Une valeur inférieure de 30% avec un minimum de 25€. Annulation des commandes n'est pas possible.

FACTURATIE & BETALINGSVOORWAARDEN

Na levering van de materialen en bijhorende leveringsbon, wordt de factuur opgemaakt en verzonden per mail (tenzij gevraagd per post). U vindt daarbij steeds onze algemene verkoopsvoorwaarden terug, eveneens raadpleegbaar.

Voor facturen met een bedrag lager dan € 50 kan een administratieve kost worden aangerekend.

Standaard betalingsvoorwaarden:
30 dagen factuurdatum



FACTURATION & CONDITIONS DE PAIEMENT

Après la livraison des marchandises, toujours accompagnée d'une note d'envoi, Opsinox facturera et enverra la facture par e-mail (ou si vous préférez par la poste). Les conditions générales de vente y seront jointes, et toujours consultables.

Pour les factures d'un petit montant inférieur à 50€, Opsinox se réserve le droit d'ajouter des frais administratifs.

Conditions de paiement :
30 jours date de facturation

verkoopsvoorwaarden

1. Slechts onze leverings- en verkoopsvoorwaarden zijn geldig. Het aanvaarden van onze facturen impliceert onze algemene voorwaarden als aangenomen, zelfs indien ze niet dezelfde zijn als deze van de koper. Alleen bij schriftelijke bevestiging van onzentwege kan hierin een wijziging gebeuren.

2. Alle klachten dienen gegrond en gemotiveerd te zijn en moeten uiterlijk binnen 8 dagen na ontvangst van de goederen rechtstreeks per aangetekende brief aan verkoper worden geadresseerd en dit met de vermelding van het lotnummer op het etiket.

3. De plaats van levering is Nazareth. Levering van goederen geschiedt per baan, spoor of eigen vervoer, non franco en op risico van de koper, tenzij anders overeengekomen. Alle taksen en andere kosten zijn ten laste van de klant.

4. Franco levering gebeurt vanaf € 500 excl. BTW voor het binnenland en € 900 excl. BTW voor het buitenland.

5. Terugzending van goederen, kan slechts na uitdrukkelijk akkoord van onzentwege en dient steeds vrachtvrij te geschieden. Speciale en/of op maat gemaakte goederen worden nooit teruggenomen.

6. Leveringsdata worden altijd bij benadering opgegeven, het louter verstrijken van de leveringstermijn vernietigt het contract niet. In voorkomend geval is verbreking slechts mogelijk na schriftelijke ingebrekestelling. In geen geval kan overschrijding van de voorgestelde termijn aanleiding geven tot het eisen van schadevergoeding, zelfs niet bij ernstige overschrijding van de vooropgestelde termijn.

7. De goederen worden gefactureerd aan de prijs in omloop bij de levering. De verdeling van prijslijsten geschiedt slechts bij wijze van inlichting. De prijslijsten kunnen ten allen tijde worden gewijzigd en veronderstellen geen verplichtingen van onzentwege.

8. Al onze offertes zijn vrijblijvend, waarbij mondelinge aanbiedingen slechts bindend zijn na schriftelijke bevestiging van onzentwegen. Maten per telefoon opgegeven dienen ons schriftelijk bevestigd te worden, binnen de 24 uren, zo niet worden de niet-gelijkvormige stukken in rekening gebracht. Werken en stukken niet uitdrukkelijk bepaald in de prijsvraag en vermeld op de orderbevestiging worden als supplement in rekening gebracht.

9. De prijzen van onze offertes zijn slechts geldig bij integrale bestelling van alle posten. Onze prijzen zijn niet bindend voor verdere bestellingen.

10. Onze facturen zijn betaalbaar te Nazareth, standaard op 30 dagen factuurdatum, behoudens anders overeengekomen. Onze facturen zijn

betaalbaar ten laatste op de vervaldag, zoals vermeld op de factuur. Verdere leveringen worden gestaakt indien betaling van de voorgaande niet is geschied op de vervaldag.

11. Bij niet-betaling op de vastgestelde vervaldag begint van rechtswege en zonder ingebrekestelling een intrest van 12% per jaar te lopen. Alle innings- en protestkosten hetzij van aanvaarde of niet-aanvaarde wissels, zegels of postontvangkaarten, bank- of discontokosten zijn ten laste van de koper.

12. De niet-betaling op zijn vervaldag van een enkele factuur maakt het verschuldigd saldo van al de andere zelfs niet vervallen facturen van rechtswege onmiddellijk opeisbaar. Wanneer de koper nalaat zijn verbintenissen uit te voeren, zal de verkoop van rechtswege en zonder ingebrekestelling ontbonden zijn. De wilsuiting hiertoe per aangetekend schrijven door de verkoper zal hiervoor volstaan.

13. Ingeval een factuur niet betaald is op haar vervaldag behouden wij ons het recht voor te kiezen voor de ontbinding van de verkoop. In dit geval is de koper een schadevergoeding van 20% verschuldigd op de prijs van de verkochte koopwaar.

14. Voor de goede plaatsing en de werking van de door ons geleverde systemen en materialen nemen wij geen enkele verantwoordelijkheid op ons.

15. De verkoper kan enkel aansprakelijk worden gesteld in het geval van zware fout, zware nalatigheid of opzet in hoofde van de verkoper. De aansprakelijkheid is hoe dan ook beperkt tot de vergoeding van voorzienbare, rechtstreeks en persoonlijke schade, en de verkoper kan in geen geval aansprakelijk gesteld worden voor indirecte of gevolgschade. In elk geval wordt de aansprakelijkheid van de verkoper beperkt tot de limieten van haar verzekeringspolis, en in het geval van niet-verzekerde schade is de aansprakelijkheid beperkt tot het bedrag van de factuur.

16. Technisch advies, waaronder gegevens en inlichtingen over de geschiktheid en het gebruik van een product, verleend door de verkoper, weze het mondeling of schriftelijk, wordt naar beste weten en ter goeder trouw gegeven. Het advies ontheft de koper niet van eigen controle en proeven en zijn plicht om de producten te evalueren op hun geschiktheid voor de beoogde toepassing(en) en/of processen en om hen enkel daarvoor aan te wenden. Het gebruik en de verwerking van de producten voor een bepaalde toepassing valt derhalve volledig onder uitsluitende verantwoordelijkheid van de koper.

17. Bij gerechtelijke inning of bij betwisting zijn alleen de rechtbanken van het gerechtelijk arrondissement

Gent bevoegd, zelfs ingeval er op de koper wissels worden getrokken. In geval van niet-betaling op de vervaldag van de factuur ingevolge nalatigheid of slechte wil zal het factuurbedrag van rechtswege en zonder ingebrekestelling met 12% verhoogd worden bij wijze van conventioneel verhogingsbeding met een minimum van 50 € en een maximum van 2.000 €.

18. De door ons geleverde goederen blijven onze eigendom tot de volledige betaling van de prijs, dit in uitdrukkelijke afwijking van artikel 1585 van het Burgerlijk Wetboek. De koper is nochtans verantwoordelijk voor de verkochte materialen en staat in voor hun verlies.

19. Tot zekerheid van betaling van het openstaande saldo van haar factu(u)r(en) geeft de koper in pand ten voordele van de verkoper (i) al zijn huidige en toekomstige schuldvorderingen, zowel op derden als tegenover de verkoper, uit welke hoofde ook, en dus niet beperkt tot handelsvorderingen, (ii) de geleverde goederen waarop de onbetaalde factu(u)r(en) betrekking heeft/hebben, (iii) alle roerende lichamelijke en onlichamelijke goederen die behoren tot de eigendom van de in gebreke blijvende koper op datum van registratie hiervan in het pandregister, alsook (v) alle roerende lichamelijke en onlichamelijke

goederen die zullen behoren tot de eigendom van de in gebreke blijvende koper net voor elke opening van een insolventieprocedure toegekend aan de schuldenaar.

20. De koper verleent aan de verkoper een conventioneel retentierecht op alle goederen die zich nog in haar bezit bevinden in het kader van eender welk contract. De koper verleent dit retentierecht tot aan de betaling van alle achterstallige bedragen dewelke de koper nog aan de verkoper verschuldigd is, zelfs al hebben deze verschuldigde bedragen een andere oorzaak.

21. Onze facturen zijn uitsluitend betaalbaar in de munteenheid waarin ze zijn opgesteld. Hierop wordt geen uitzondering toegepast, zelfs niet voor onze buitenlandse klanten.

22. Wij behouden ons het recht voor de prijzen van goederen van vreemde oorsprong aan te passen ingeval de muntwaarde op het ogenblik van de levering hoger is dan op de datum van onze offerte.

23. Partijen, zowel de Belgische als de buitenlandse, zijn akkoord dat op ieder van onze overeenkomsten en op de procedure enkel het "Belgisch recht" toepasselijk is.

(vs 10/05/2019)

conditions de vente

1. Seules nos conditions de vente et de livraison sont d'application. L'acceptation de nos factures implique l'accord de nos conditions de vente, même si celles-ci sont différentes de celles de l'acheteur. Toute modification à celles-ci se fait par confirmation écrite de notre part.
2. Toutes les plaintes doivent être fondées, motivées et adressées par lettre recommandée au vendeur endéans les 8 jours après réception de la marchandise et en mentionnant le numéro de lot de l'étiquette.
3. Le lieu de livraison est Nazareth. Les livraisons de marchandises sont effectuées par route, chemin de fer ou par vos propres moyens, non franco et aux risques de l'acheteur sauf autres dispositions convenues. Toutes taxes ou autres frais sont à charge du client.
4. Livraison franco à partir de 500€ hors TVA pour les livraisons domestique et 900€ hors TVA pour les livraisons à l'étranger.
5. Les retours de marchandises, ne peuvent se faire qu'après accord explicite du vendeur et sont à effectuer franco uniquement. Les pièces spéciales et/ou sur mesure ne sont jamais reprises.
6. Les dates de livraison sont toujours approximatives et un prolongement de délai n'annule pas le contrat. Dans certains cas, l'annulation est possible après convention écrite. En aucun cas, le prolongement du délai de livraison ne peut donner suite à des demandes de dommages et intérêts même en cas où le délai de livraison sera sérieusement dépassé.
7. Les marchandises sont facturées au prix en vigueur au moment de la livraison. Les tarifs publiés ne sont qu' à titre indicatifs. Ils peuvent être adaptés à tout moment et ne constituent aucun engagement de notre part.
8. Tous nos offres sont sans engagement. Les offres verbales ne sont valables et définitives qu'après confirmation par écrit de notre part. Les dimensions transmises par téléphone doivent nous être confirmées par écrit endéans les 24h, faute de quoi, les pièces non-conformes seront portées en compte. Tous travaux et pièces qui ne sont pas spécifiés expressément dans la demande et mentionnés dans la confirmation d'ordre seront facturés comme supplément.
9. Les prix des offres ne sont valables que lors de la commande complète de tous les postes. Nos prix ne nous engagent pas pour d'autres commandes.
10. Nos factures sont payables à Nazareth, 30 jours date de facture, sauf autre convention. Nos factures sont payables ultérieurement à la date d'échéance mentionnée sur la facture, faute de quoi les livraisons seront arrêtées.
11. Le non-paiement à l'échéance indiquée, entraîne directement et sans avis préalable un intérêt de 12% par an. Tous les frais d'encaissement et de protêt, de traite acceptée ou non, de carte récépissée, ou de timbres, de frais d'escompte ou bancaires, sont à charge de l'acheteur.
12. Le non-paiement d'une seule facture à son échéance rend exigible de plein droit le solde dû sur toutes les autres factures, même non échues. En cas d'inexécution par l'acheteur de ses obligations, la vente sera résolue de plein droit sans sommation. La volonté du vendeur sera suffisamment manifestée par l'envoi d'une lettre recommandée.
13. En cas de non-paiement d'une facture à son échéance, nous nous réservons le droit de nous libérer de la vente. Dans ce cas, le client est tenu à une indemnité de 20% à valoir sur le prix des marchandises vendues.
14. Nous rejetons toute responsabilité en ce qui concerne le bon placement et fonctionnement des systèmes ou matériel livrés.
15. Le vendeur ne peut être tenu responsable qu'en cas d'erreur grave, négligence ou intention sérieuse de la part du vendeur. Toutefois, la responsabilité est limitée à la compensation des dommages prévisibles, directs et personnels. Le vendeur ne peut être tenu responsable des dommages indirects ou consécutifs. En tous les cas, la responsabilité du vendeur est limitée aux limites de sa police d'assurance. Au cas de dommages non-assurés, la responsabilité est limitée au montant de la facture.
16. Les conseils techniques, y compris les données et les informations sur l'adéquation et l'utilisation d'un produit, fournis par le vendeur, verbalement ou par écrit, sont données à vos meilleurs vœux et de bonne foi. Le conseil ne soulage pas l'acheteur et ses propres contrôles et essais, et celui est nécessaire pour évaluer les produits pour l'utilisation et les processus prévus pour les utiliser uniquement à cette fin. L'utilisation et le processus des produits pour une certaine application est donc entièrement sous la responsabilité de l'acheteur.
17. En cas de litige ou discussion, seuls les tribunaux de l'arrondissement judiciaire de Gand sont compétents, même dans le cas où il y a des traites tirées sur l'acheteur. En cas de non-paiement des factures venues à l'échéance, par suite d'oubli ou de mauvaise volonté, le montant de la facture sera directement et sans avertissement augmenté de 12 % pour clause d'augmentation avec un minimum de 50 € et un maximum de 2.000 €.

18. Les marchandises livrées restent notre propriété tant que le paiement intégral n'a pas été effectué, et ceci en dérogation explicite de l'article 1585 du Code Civil. L'acheteur est cependant responsable pour les marchandises vendues et devra répondre de leur perte.

19. Pour garantir le paiement du solde impayé de ses factures, l'acheteur en gage au bénéfice du vendeur, toutes les créances actuelles et futures. Tant sur les tiers qu'envers le vendeur, pour quelque raison que ce soit et non limité aux créances commerciales, pour les marchandises livrées auxquelles se rapportent les factures impayées. Tous les biens physique et immoral appartenant à la propriété de l'acheteur défaillant à la date d'enregistrement de celui-ci dans le registre de promesses, ainsi que tous les biens physique et immoral qui appartiendront à la propriété de l'acheteur en défaut, juste avant toute ouverture d'une procédure d'insolvabilité accordée au débiteur.

20. L'acheteur accorde au vendeur un droit de conservation conventionnel, sur tous les biens encore en sa possession de tout contrat. L'acheteur accorde ce droit de rétention jusqu'au paiement de tous les montants en souffrance que l'acheteur est encore redevable au vendeur. Même si ces montants dus ont une autre raison.

21. Nos factures sont uniquement payables dans la monnaie dans laquelle elles sont établies. Il n'y a aucune exception à cette règle même pour les clients de l'étranger.

22. Nous nous réservons le droit d'adapter les prix des marchandises d'origine étrangère au cas où la valeur de la monnaie, au moment de la livraison, serait autre qu'à la date de cette offre.

23. Les parties situées en Belgique ou à l'étranger se déclarent d'accord pour chacune de nos conventions et que pour la procédure seul le "Droit Belge" est d'application.

(vs 10/05/2019)

normen & certificaten

normes & certificats



Alle rookgas afvoerkanalen van Opsinox® voldoen aan de normen NBN EN 1856-1 en/of NBN EN 1856-2 en/of NBN EN 14989-2. De CE-markering die op de producten staat, duidt aan voor welke toepassing ze mogen gebruikt worden.

Voorbeeld voor dubbelwandig geïsoleerd:

EN 1856-1 – T600 – N1 – W – Vm – L50 040 – G(80)

Voorbeeld voor CLV systemen :

EN 14989-2 – T160 – P1 – W – Vm – L50 050 – O(25)

Les conduits d'évacuation de fumées de la marque Opsinox® sont conformes aux normes NBN EN 1856-1 et/ou NBN EN 1856-2 et/ou NBN EN 14989-2.

Le marquage CE, indiqué sur les articles, détermine pour quelles applications les produits peuvent être utilisés.

Par exemple pour les conduits double paroi isolé:

EN 1856-1 – T600 – N1 – W – Vm – L50 040 – G(80)

Par exemple pour les systèmes CLV (3CE) :

EN 14989-2 – T160 – P1 – W – Vm – L50 050 – O(25)

- EN 1856-1.... : aanduiding van de geldende productnorm.
indication du norme produit d'application pour cet article.
- T 600 of T 160 : temperatuur van de rookgassen voor continu gebruik, 600°C of 160°C.
température des fumées admise pour utilisation continue, 600°C ou 160°C.
- N1 : dichtheidsklasse N1 voor toepassingen in onderdruk (natuurlijke trek).
classe d'étanchéité N1 pour applications en dépression (tirage naturel de cheminée).
- P1 : dichtheidsklasse P1 voor toepassingen in overdruk.
classe d'étanchéité P1 pour applications en surpression.
- W : geschikt voor afvoer van condenserende rookgassen.
conçu pour fumées humides et pour l'évacuation des condensats.
- D : enkel geschikt voor niet-condenserende rookgassen.
conçu seulement pour des fumées sèches, sans condensation.
- Vm : corrosiebestendigheid door aanduiding van de materiaalsoort.
résistance à la corrosion par indication du qualité du matériau.
- V3 : corrosiebestendig voor verbranden van vaste brandstoffen.
résistance à la corrosion par indication du combustible (ici: bois, charbon, ...).
- L 50 : aanduiding van het gebruikte materiaal, namelijk roestvast staal 1.4404 (AISI 316 L).
identification des matériaux utilisés, notamment acier inoxydable 1.4404 (AISI 316 L).
- L 20 : aanduiding van het gebruikte materiaal, namelijk roestvast staal 1.4301 (AISI 304).
identification des matériaux utilisés, notamment acier inoxydable 1.4301 (AISI 304).
- 040 of 050 : materiaaldikte 0,4 mm of 0,5 mm.
épaisseur matériaux 0,4 mm ou 0,5 mm.
- G(80) : bestand tegen schouwbrand en afstand tot brandbare materialen bedraagt 80 mm.
résistant au feu de cheminée et distance aux matériaux combustibles de 80 mm.
- O(25) : niet getest op schouwbrand en afstand tot brandbare materialen bedraagt 25 mm.
non testé au feu de cheminée et distance aux matériaux combustibles de 25 mm.



Opsinox® is houder van het certificaat ISO 9001 : 2015.

Periodieke audits door externe, onafhankelijke controlebureaus bewijzen dat alle producten en interne processen van het allerhoogste kwaliteitsniveau zijn. Opsinox NV hecht het grootste belang aan de activiteiten van Innovatie, Research & Development zodat altijd een oplossing kan voorgesteld worden die beantwoordt aan de meest recente ontwikkelingen en evoluties op gebied van verwarming en rookgasafvoer.

Voor elk van de producten geeft Opsinox NV een prestatieverklaring af (DOP), zoals voorgeschreven in de Europese richtlijn voor bouwproducten. Deze documenten kunnen geraadpleegd worden op www.opsinox.com.

Opsinox® est titulaire d'un certificat de qualité ISO 9001 : 2015.

Les audits périodiques par des bureaux externes agréés, démontrent que les produits et procès internes sont d'un niveau de qualité supérieure. Opsinox SA attache la plus grande importance aux activités d'innovation, de la recherche et du développement. Ainsi une solution adéquate peut être présentée à chaque demande, et qui répond donc aux évolutions les plus récentes sur le marché du chauffage et de l'évacuation des fumes de combustion.

Pour chaque produit, Opsinox SA émet une déclaration de performance (DOP), conformément au règlement européen des produits de construction. Ces documents peuvent être consultés sur www.opsinox.com.

Hoe lees je ons etiket? Comment lire notre étiquette ?

The diagram shows a white rectangular label with various pieces of information. Red lines with dots at the end point from text labels to specific parts of the label. A black arrow points upwards from the 'Richting van de rookgassen' label to the top of the label.

Richting van de rookgassen in de buis
Direction des gaz de combustion dans le tuyau

Artikel omschrijving (kort)
Description de l'article (courte)

Artikelnummer Opsinox
Numéro d'article Opsinox

CE norm en certificaat
Norme et certificat CE

De montagehandleiding is terug te vinden op www.opsinox.com
Les instructions de montage sont disponibles sur le site www.opsinox.com

Lotnummer assemblage in Opsinox
Numéro de lot montage en Opsinox

Label content:
DW64 B1000 131/180
1-16-0110-131
EN 1856-1
CE 31787-0749-CPR-BC2-604-17571-EN 1856-1/001-17571
T600-N1-W-V3-L50060 G(80)
T450-N1-W-V3-L50060 O(60)
CE 0749
Barcode: 5 413847 986614
LOTNR: A241337
MONTAGE → WWW.OPSINOX.COM

Het **OPSINOX**[®] assortiment

Assortiment **OPSINOX**[®]



OPSIRENO

oplossingen voor renovaties
solutions pour rénovations

13-20



OPSIVENT

concentrisch ventilatiesysteem voor systeem D
système de ventilation concentrique pour système D

21-28



COMBIKAPPEN

combikappen
multisortie

29-34



OPSINOX CLV / 3CE

collectief systeem voor CV-ketels
système collectif pour chaudières

35-44



OPSINOX TRIPLE FLOW (OTF)

collectief systeem voor CV-ketels en ventilatie
système collectif pour chaudières et ventilation

45-50



SANINOX

enkelwandig + concentrisch aansluitmateriaal voor CV-ketels
simple paroi + concentrique pour raccordement de chaudières

51-56



OPSINOX DWP1

dubbelwandige inox rookkanalen + toebehoren
conduits de fumée + accessoires double paroi inox

57-62



OPSINOX EWP1

enkelwandige inox rookkanalen + toebehoren
conduits de fumée + accessoires simple paroi inox

63-70



FLEX

inox flexibel + toebehoren
flexible inox + accessoires

zie rookgas p. **95-106**
voir fumisterie p.



OPSIRENO



Opsishunt Half CLV/ Demi 3CEP

overdruk inox 316L 0,5mm

surpression inox 316L 0,5mm

EN-1856-1 : T200 - P1 - W - Vm - L50050 -O(50)

NEW

RENOVATIE COLLECTIEF SYSTEEM IN OVERDRUK VOOR GESLOTEN VERWARMINGSTOESTELLEN

De Opsinox OPSIRENO OPSISHUNT overdruk schouw (inox AISI304) is ontworpen voor renovatie van appartementsgebouwen, waar de afvoeren van verschillende gesloten verwarmingstoestellen op een gemeenschappelijk Shunt-kanal worden aangesloten. De bestaande schoorsteen is vaak niet meer geschikt voor de rookgasafvoer.

De keuze voor de luchttoevoer kan gebeuren vanuit de schacht (indien de schacht groot genoeg is) of vanaf de gevel. De schouw is modulair, en kan per verdieping aangepast worden in functie van de hoogte. Het bodemelement wordt voorzien van een condensopvang. Ieder aansluitelement wordt voorzien van een aangepaste beugel die afsteunen op de shunt mogelijk maakt.

De aansluitingen voor de verwarmingsketels zijn standaard diameter 80. Het systeem is geschikt voor gastoestellen van het condenserende type C4.2 of C4.3.

Recycleerbaar

Aan het einde van de levensduur kan het CLV systeem in zijn geheel gerecycleerd worden.

SYSTÈME COLLECTIF DE RÉNOVATION EN SURPRESSION POUR UNITÉS DE CHAUFFAGE FERMÉES

La cheminée en surpression Opsinox OPSIRENO OPSISHUNT (acier inoxydable AISI304) est destinée à la rénovation d'immeubles collectifs, où les évacuations de plusieurs appareils de chauffage fermés sont raccordées à un conduit commun type 'shunt'. La cheminée existante n'est souvent plus adaptée au conduit de fumée.

Le choix de l'alimentation en air peut se faire à partir de la gaine technique (si la gaine est suffisamment grande) ou alors à partir de la façade. La cheminée est modulaire et peut être adaptée à chaque étage en fonction de la hauteur. L'élément inférieur est équipé d'un collecteur de condensats. Les éléments de raccord sont équipés d'une bride 'Shunt' spécifique.

Les raccordements des chaudières sont de diamètre standard 80. Le système est adapté aux appareils à gaz à condensation de type C4.2 ou C4.3.

Recyclable

En fin de vie, le système CLV peut être entièrement recyclé.



OPSISHUNT

aansluitement met muurbeugel
élément de raccord avec bride murale

Verdiepingskit:

2x 1m buis, Aansluitelement (met beugel),
Spanringen (4x) en Schuifbuis

Kit Opsishunt d'étage :

2x conduit fixe 100cm, élément de
raccord, conduit ajustable avec collier de
serrage, Brides de sécurité

**OPSISHUNT
VERDIEPINGSKIT
KIT D'ÉTAGE**

NEW

Ø131/80

1-21-9000-131





HALF CLV / DEMI 3CEP

overdruk inox 316L 0,5mm

surpression inox 316L 0,5mm

EN-1856-1 : T200 - P1 - W - Vm - L50050 -O(50)

RENOVATIE COLLECTIEF SYSTEEM IN OVERDRUK VOOR GESLOTEN VERWARMINGSTOESTELLEN

De Opsinox OPSIRENO overdruk schouw (inox AISI304) is ontworpen voor renovatie van appartementsgebouwen, waar de afvoeren van verschillende gesloten verwarmingstoestellen op een gemeenschappelijk kanaal worden aangesloten. De bestaande schoorsteen is vaak niet meer geschikt voor de rookgasafvoer.

De keuze voor de luchttoevoer kan gebeuren vanuit de schacht (indien de schacht groot genoeg is) of vanaf de gevel.

De schouw is modulair, en kan per verdieping aangepast worden in functie van de hoogte.

Het bodemelement wordt voorzien van een condensopvang.

In de praktijk kunnen tot 20 CV-ketels aangesloten worden, met een maximum van 2 per verdieping en met vermogens tussen de 20 en 30 kW. De aansluitingen voor de verwarmingsketels zijn standaard diameter 80.

Het systeem is geschikt voor gastoestellen van het condenserende type C4.2 of C4.3.

Recycleerbaar

Aan het einde van de levensduur kan het CLV systeem in zijn geheel gerecycleerd worden.

SYSTÈME COLLECTIF DE RÉNOVATION EN SURPRESSION POUR UNITÉS DE CHAUFFAGE FERMÉES

La cheminée en surpression Opsinox OPSIRENO (acier inoxydable AISI304) est destinée à la rénovation d'immeubles collectifs, où les évacuations de plusieurs appareils de chauffage fermés sont raccordées à un conduit commun. La cheminée existante n'est souvent plus adaptée au conduit de fumée.

Le choix de l'alimentation en air peut se faire à partir de la gaine technique (si la gaine est suffisamment grande) ou alors à partir de la façade.

La cheminée est modulaire et peut être adaptée à chaque étage en fonction de la hauteur.

L'élément inférieur est équipé d'un collecteur de condensats.

En pratique, il est possible de raccorder jusqu'à 20 chaudières, avec un maximum de 2 par étage et des capacités comprises entre 20 et 30 kW. Les raccordements des chaudières sont de diamètre standard 80.

Le système est adapté aux appareils à gaz à condensation de type C4.2 ou C4.3.

Recyclable

En fin de vie, le système CLV peut être entièrement recyclé.



**CONTACTEER ONS VOOR EEN PRIJSOFFERTE:
CONTACTEZ-NOUS POUR UN DEVIS:**

T +32 9 381 09 40 M sales@opsinox.com

HALF CLV / DEMI 3CEP

overdruk - surpression

ST

stormkraag - collet de solin

DD

dakdoorgang voor plat dak
solin pour toiture plate

KEMVB 500

vast kanaalelement lengte 50cm
conduit fixe longueur 50cm

AE

aansluitelement voor één of
meerdere ketels
élément de raccord pour
une ou plusieurs chaudière(s)

OBC

ophang- of muurbeugel
bride murale

BR

regelbaar kanaalelement met spanning
conduit ajustable avec collier de serrage

KEMVB 1000

vast kanaalelement lengte 100cm
conduit fixe longueur 100cm

MS

muursteun
support mural



LET OP :
Er dient een terugslagklep geplaatst te worden in de afvoerleiding, indien deze niet aanwezig is in de ketel. De diameterbepaling is afhankelijk van het aantal ketels, merk/type en de hoogte van de schouw.
Per schouw dienen alle VR-ketels tegelijk vervangen te worden door HR condenserende toestellen.

ATTENTION :
Un clapet anti-retour doit être installé sur le tuyau d'évacuation, s'il n'est pas présent dans la chaudière. La détermination du diamètre dépend du nombre de chaudières, de la marque/du type et de la hauteur de la cheminée.
Par cheminée, toutes les chaudières VR doivent être remplacées en même temps par des unités de condensation HR.



Renovatie kit P1

Van dak tot eindpunt

Kit renovation P1

Votre tubage du toit à la finition

TOEPASSING VOOR CONDENSERENDE GASKETELS (P1)

Het Opsinox® Flex assortiment wordt uitgebreid. Er is nu een roestvrijstalen renovatiekit verkrijgbaar. Hiermee kunt u uw bestaande schoorstenen renoveren of optimaliseren, terwijl u problemen zoals condensatie, slechte trek, enz. op de lange termijn aanpakt! Zonder angst voor UV-schade!

APPLICATION POUR LES CHAUDIÈRES À GAZ À CONDENSATION (P1)

L'assortiment Flex d'Opsinox® s'agrandit. Un kit rénovation en inox est désormais disponible. Il permet la rénovation ou l'optimisation de vos cheminées existantes tout en permettant de faire face aux problèmes de condensation, mauvais tirage ... et cela sur le long terme ! Sans aucune crainte des dégradations liées au UV !!!

Kap var'inox type 1 inox
Chapeau varinox type 1 inox

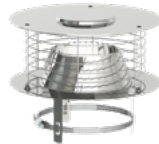

Eindstuk flexibel
Terminal à visser flex



Afwerkingsplaat flexibel
Plaque d'étanchéité inox



Muurbeugel flexibel
Bride murale flex



Muurbeugel met stokeind
Bride murale



Aansluitstuk met dichting
Raccord flexible/rigide



Bocht 87°
Coude 87°



RENOVATIE KIT
KIT RENOVATION

ø80

2-32-0010-080



Zie assortiment Flex, Rookgas p. 97.
Voir l'assortiment Flex, Fumisterie p. 97



Technaflon® PVDF

Renovatie shunt schouwen
Renovation cheminées shunt



RECYCLEERBAAR
RECYCLABLE



UV-BESTENDIG
RÉSISTANT AUX UV



VORSTBESTENDIG
RÉSISTE AU GEL



HYDROFOOB
HYDROPHOBE



NIET ONTVLAMBAAR
ININFLAMMABLE



GAS
GAZ



STOOKOLIE
MAZOUT

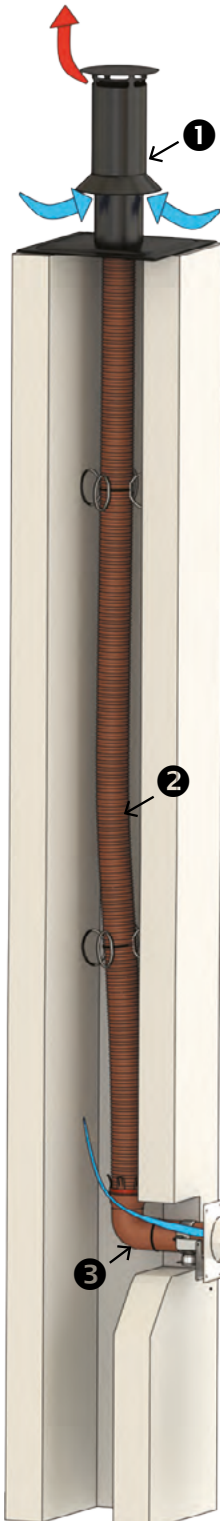

Eindstuk bruin C (gesloten verbranding)
Terminal mitron brun C



Schoorsteenaansluiting zwart C
(gesloten verbranding)
Terminal cheminée noir C



Vogelstop systeembeugel PVDF
Croisillon anti-volatiles PVDF



Muurbeugel
Collier de soutien pour tubage

Flexibele voering PVDF - lengte 50 m
Tubage flexible PVDF - longueur 50 m

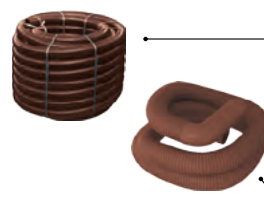

Flexibele PVDF-mantel - lengte 10 m
+ hitteverzegelde bocht 87° + 20 cm
Tubage flexible PVDF - longueur 10 m
+ Coude 87° thermosoudé + 20 cm



87° PVDF wand aansluitmodule
Module raccordement mural 87° PVDF



Aansluitmodule plafond 20 cm PVDF
Module raccordement plafond 20 cm PVDF

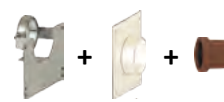

Afwerkingsplaat C9 PVDF + kanaalbevestigingsframe
+ mof met afdichting
Plaque de finition C9 PVDF + Cadre de fixation du
conduit + manchon avec joint



**CONTACTEER ONS VOOR EEN PRIJSOFFERTE:
CONTACTEZ-NOUS POUR UN DEVIS:**

T +32 9 381 09 40 M sales@opsinox.com

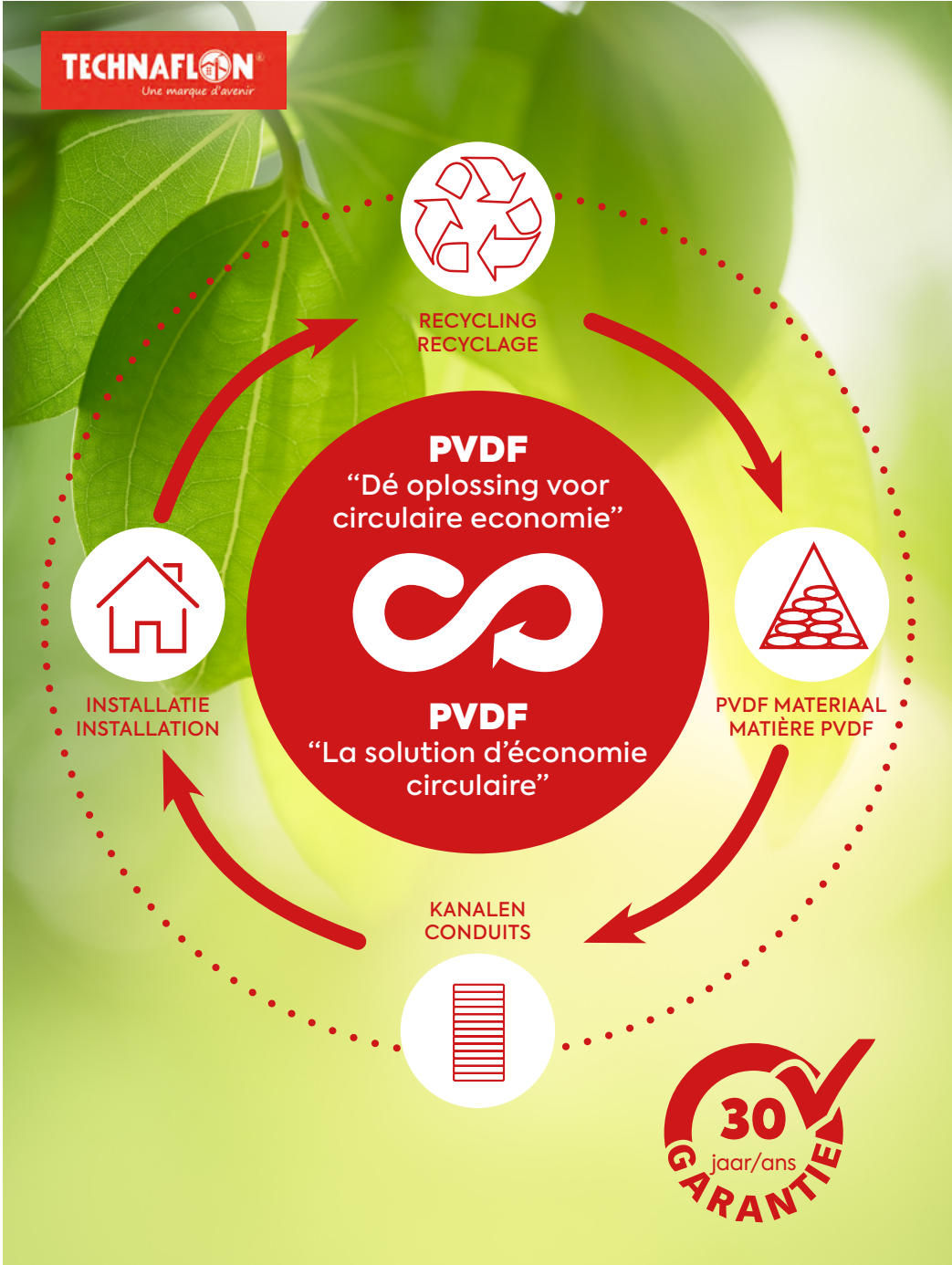



OPSIRENO



OpsiShunt Half CLV/ Demi 3CEP

overdruk inox 316L 0,5mm

surpression inox 316L 0,5mm

EN-1856-1 : T200 - P1 - W - Vm - L50050 -O(50)

NEW

RENOVATIE COLLECTIEF SYSTEEM IN OVERDRUK VOOR GESLOTEN VERWARMINGSTOESTELLEN

De Opsinox OPSIRENO OPSISHUNT overdruk schouw (inox AISI304) is ontworpen voor renovatie van appartementsgebouwen, waar de afvoeren van verschillende gesloten verwarmingstoestellen op een gemeenschappelijk Shunt-kanal worden aangesloten. De bestaande schoorsteen is vaak niet meer geschikt voor de rookgasafvoer.

De keuze voor de luchttoevoer kan gebeuren vanuit de schacht (indien de schacht groot genoeg is) of vanaf de gevel. De schouw is modulair, en kan per verdieping aangepast worden in functie van de hoogte. Het bodemelement wordt voorzien van een condensopvang. Ieder aansluitelement wordt voorzien van een aangepaste beugel die afsteunen op de shunt mogelijk maakt.

De aansluitingen voor de verwarmingsketels zijn standaard diameter 80. Het systeem is geschikt voor gastoestellen van het condenserende type C4.2 of C4.3.

Recycleerbaar

Aan het einde van de levensduur kan het CLV systeem in zijn geheel gerecycleerd worden.

SYSTÈME COLLECTIF DE RÉNOVATION EN SURPRESSION POUR UNITÉS DE CHAUFFAGE FERMÉES

La cheminée en surpression Opsinox OPSIRENO OPSISHUNT (acier inoxydable AISI304) est destinée à la rénovation d'immeubles collectifs, où les évacuations de plusieurs appareils de chauffage fermés sont raccordées à un conduit commun type 'shunt'. La cheminée existante n'est souvent plus adaptée au conduit de fumée.

Le choix de l'alimentation en air peut se faire à partir de la gaine technique (si la gaine est suffisamment grande) ou alors à partir de la façade. La cheminée est modulaire et peut être adaptée à chaque étage en fonction de la hauteur. L'élément inférieur est équipé d'un collecteur de condensats. Les éléments de raccord sont équipés d'une bride 'Shunt' spécifique.

Les raccordements des chaudières sont de diamètre standard 80. Le système est adapté aux appareils à gaz à condensation de type C4.2 ou C4.3.

Recyclable

En fin de vie, le système CLV peut être entièrement recyclé.



OPSISHUNT

aansluitement met muurbeugel
élément de raccord avec bride murale

Verdiepingskit:

2x 1m buis, Aansluitelement (met beugel),
Spanringen (4x) en Schuifbuis

Kit Opsishunt d'étage :

2x conduit fixe 100cm, élément de
raccord, conduit ajustable avec collier de
serrage, Brides de sécurité

**OPSISHUNT
VERDIEPINGSKIT
KIT D'ÉTAGE**

NEW

Ø131/80

€ 369,72

1-21-9000-131





HALF CLV / DEMI 3CEP

overdruk inox 316L 0,5mm

surpression inox 316L 0,5mm

EN-1856-1 : T200 - P1 - W - Vm - L50050 -O(50)

RENOVATIE COLLECTIEF SYSTEEM IN OVERDRUK VOOR GESLOTEN VERWARMINGSTOESTELLEN

De Opsinox OPSIRENO overdruk schouw (inox AISI304) is ontworpen voor renovatie van appartementsgebouwen, waar de afvoeren van verschillende gesloten verwarmingstoestellen op een gemeenschappelijk kanaal worden aangesloten. De bestaande schoorsteen is vaak niet meer geschikt voor de rookgasafvoer.

De keuze voor de luchttoevoer kan gebeuren vanuit de schacht (indien de schacht groot genoeg is) of vanaf de gevel.

De schouw is modulair, en kan per verdieping aangepast worden in functie van de hoogte.

Het bodemelement wordt voorzien van een condensopvang.

In de praktijk kunnen tot 20 CV-ketels aangesloten worden, met een maximum van 2 per verdieping en met vermogens tussen de 20 en 30 kW. De aansluitingen voor de verwarmingsketels zijn standaard diameter 80.

Het systeem is geschikt voor gastoestellen van het condenserende type C4.2 of C4.3.

Recycleerbaar

Aan het einde van de levensduur kan het CLV systeem in zijn geheel gerecycleerd worden.

SYSTÈME COLLECTIF DE RÉNOVATION EN SURPRESSION POUR UNITÉS DE CHAUFFAGE FERMÉES

La cheminée en surpression Opsinox OPSIRENO (acier inoxydable AISI304) est destinée à la rénovation d'immeubles collectifs, où les évacuations de plusieurs appareils de chauffage fermés sont raccordées à un conduit commun. La cheminée existante n'est souvent plus adaptée au conduit de fumée.

Le choix de l'alimentation en air peut se faire à partir de la gaine technique (si la gaine est suffisamment grande) ou alors à partir de la façade.

La cheminée est modulaire et peut être adaptée à chaque étage en fonction de la hauteur.

L'élément inférieur est équipé d'un collecteur de condensats.

En pratique, il est possible de raccorder jusqu'à 20 chaudières, avec un maximum de 2 par étage et des capacités comprises entre 20 et 30 kW. Les raccordements des chaudières sont de diamètre standard 80.

Le système est adapté aux appareils à gaz à condensation de type C4.2 ou C4.3.

Recyclable

En fin de vie, le système CLV peut être entièrement recyclé.



**CONTACTEER ONS VOOR EEN PRIJSOFFERTE:
CONTACTEZ-NOUS POUR UN DEVIS:**

T +32 9 381 09 40 M sales@opsinox.com

HALF CLV / DEMI 3CEP

overdruk - surpression

ST

stormkraag - collet de solin

DD

dakdoorgang voor plat dak
solin pour toiture plate

KEMVB 500

vast kanaalelement lengte 50cm
conduit fixe longueur 50cm

AE

aansluitement voor één of
meerdere ketels
élément de raccord pour
une ou plusieurs chaudière(s)

OBC

ophang- of muurbeugel
bride murale

BR

regelbaar kanaalelement met spanning
conduit ajustable avec collier de serrage

KEMVB 1000

vast kanaalelement lengte 100cm
conduit fixe longueur 100cm

MS

muursteun
support mural



LET OP :

Er dient een terugslagklep geplaatst te worden in de afvoerleiding, indien deze niet aanwezig is in de ketel. De diameterbepaling is afhankelijk van het aantal ketels, merk/type en de hoogte van de schouw.

Per schouw dienen alle VR-ketels tegelijk vervangen te worden door HR condenserende toestellen.

ATTENTION :

Un clapet anti-retour doit être installé sur le tuyau d'évacuation, s'il n'est pas présent dans la chaudière. La détermination du diamètre dépend du nombre de chaudières, de la marque/du type et de la hauteur de la cheminée.

Par cheminée, toutes les chaudières VR doivent être remplacées en même temps par des unités de condensation HR.



Renovatie kit P1

Van dak tot eindpunt

Kit renovation P1

Votre tubage du toit à la finition

TOEPASSING VOOR CONDENSERENDE GASKETELS (P1)

Het Opsinox® Flex assortiment wordt uitgebreid. Er is nu een roestvrijstalen renovatiekit verkrijgbaar. Hiermee kunt u uw bestaande schoorstenen renoveren of optimaliseren, terwijl u problemen zoals condensatie, slechte trek, enz. op de lange termijn aanpakt! Zonder angst voor UV-schade!

APPLICATION POUR LES CHAUDIÈRES À GAZ À CONDENSATION (P1)

L'assortiment Flex d'Opsinox® s'agrandit. Un kit rénovation en inox est désormais disponible. Il permet la rénovation ou l'optimisation de vos cheminées existantes tout en permettant de faire face aux problèmes de condensation, mauvais tirage ... et cela sur le long terme ! Sans aucune crainte des dégradations liées au UV !!!

Kap var'inox type 1 inox
Chapeau varinox type 1 inox

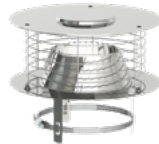

Eindstuk flexibel
Terminal à visser flex



Afwerkingsplaat flexibel
Plaque d'étanchéité inox



Muurbeugel flexibel
Bride murale flex



Muurbeugel met stokeind
Bride murale



Aansluitstuk met dichting
Raccord flexible/rigide



Bocht 87°
Coude 87°



RENOVATIE KIT
KIT RENOVATION

ø80

€ 385,00

2-32-0010-080



Zie assortiment Flex, Rookgas p. 97.
Voir l'assortiment Flex, Fumisterie p. 97



Technaflon® PVDF

Renovatie shunt schouwen
Renovation cheminées shunt



RECYCLEERBAAR
RECYCLABLE



UV-BESTENDIG
RÉSISTANT AUX UV



VORSTBESTENDIG
RÉSISTE AU GEL



HYDROFOOB
HYDROPHOBE



NIET ONTVLAMBAAR
ININFLAMMABLE



GAS
GAZ



STOOKOLIE
MAZOUT

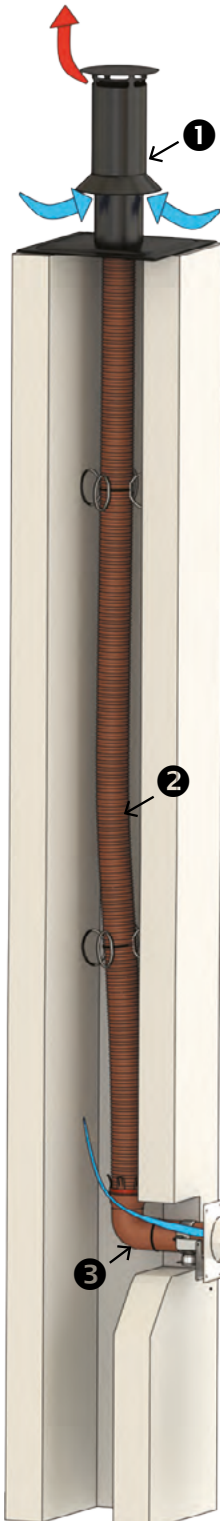

Eindstuk bruin C (gesloten verbranding)
Terminal mitron brun C



Schoorsteenaansluiting zwart C
(gesloten verbranding)
Terminal cheminée noir C



Vogelstop systeembeugel PVDF
Croisillon anti-volatiles PVDF



Muurbeugel
Collier de soutien pour tubage



Flexibele voering PVDF - lengte 50 m
Tubage flexible PVDF - longueur 50 m



Flexibele PVDF-mantel - lengte 10 m
+ hitteverzegelde bocht 87° + 20 cm
Tubage flexible PVDF - longueur 10 m
+ Coude 87° thermosoudé + 20 cm



87° PVDF wand aansluitmodule
Module raccordement mural 87° PVDF



Aansluitmodule plafond 20 cm PVDF
Module raccordement plafond 20 cm PVDF

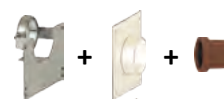

Afwerkingsplaat C9 PVDF + kanaalbevestigingsframe
+ mof met afdichting
Plaque de finition C9 PVDF + Cadre de fixation du
conduit + manchon avec joint



**CONTACTEER ONS VOOR EEN PRIJSOFFERTE:
CONTACTEZ-NOUS POUR UN DEVIS:**

T +32 9 381 09 40 M sales@opsinox.com

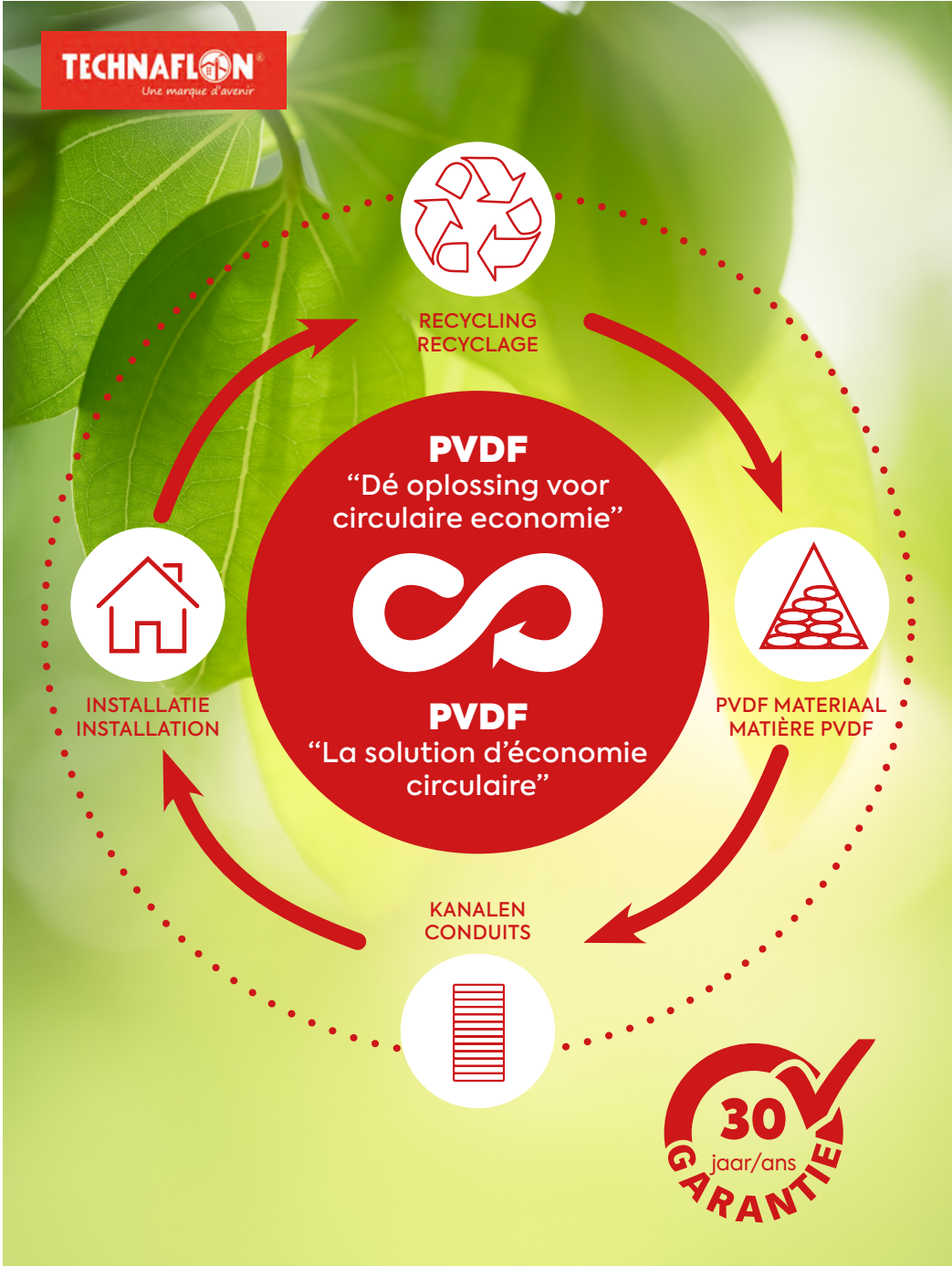

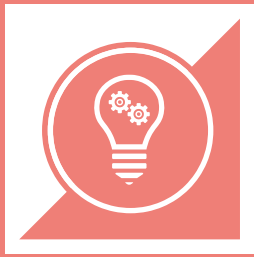

OPSIVENT



OPSIVENT

Collectief systeem voor individuele balansventilatie Système collectif pour les unités de ventilations double flux



Het Opsivent systeem voorziet 1 collectief kanaal in de technische koker waarop alle appartementen worden aangesloten. De installatie is snel en eenvoudig met minimale plaats-inname in de technische koker. Een kleinere technische koker zorgt voor een groter woonoppervlak in de ruimtes aansluitend aan de technische koker.

Le système Opsivent fournit un conduit collectif à placer dans la gaine technique à laquelle tous les appartements sont raccordés. L'installation est rapide, facile et l'espace requis dans la gaine technique est minime. Une gaine technique plus petite permet d'agrandir l'espace de vie dans les pièces adjacentes à la gaine technique.

VOORDELEN

- Montagevriendelijk
- Prefab
- Maatwerk
- Kwaliteitsgarantie
- Eenvoudig onderhoud
- Tijdsbesparend

AVANTAGES

- Economie de temps
- Facile à installer
- Préfabriation
- Sur mesure
- Garantie de qualité
- Entretien facile

Dit compacte buis in buis systeem zorgt tegelijk voor de aanvoer van verse lucht als voor de afvoer van afgezogen lucht uit het woongedeelte. Verse lucht komt binnen via de buitenbuis, terwijl de lucht uit het woongedeelte via de buitenbuis afgevoerd wordt naar het dak. Om een eventuele ophoping van condens te vermijden, is het bodemelement (optioneel) voorzien van een condensafvoer. Om de luchtstromen gescheiden te houden, is er eveneens een sifon voorzien op de onderkant van de binnenste buis. Hierdoor wordt geurhinder vermeden. Per verdiep kunnen 1 of 2 appartementen afzonderlijk aangesloten worden op het Opsivent kanaal. Afhankelijk van het debiet kunnen tot 10 appartementen worden aangesloten. Onze dakkap/topelement is ontworpen om recirculatie te vermijden

Begeleiding door Opsinox - dimensionering

Op basis van de grondplannen en de debieten per wooneenheid, wordt de optimale dimensie van het Opsivent systeem berekend. Een variatie in diverse diameters is verkrijgbaar, in functie van het totale luchtdebiet per collectief systeem.

De aansluitelementen kunnen voorzien worden van een verticale of horizontale aansluiting, zodat de afstand tussen de aansluitingen op de ventilator en technische koker minimaal blijft. In de technische koker worden de aansluitelementen horizontaal verbonden via standaard spiro-kanalen.

Ce système concentrique et compact permet à la fois de fournir de l'air frais et d'extraire l'air vicié de la zone d'habitation. L'air frais entre par le tuyau intérieur, tandis que l'air de la zone d'habitation est évacué par le tuyau extérieur vers le toit. Pour éviter toute accumulation de condensation, l'élément inférieur (en option) est équipé d'une purge. Pour séparer les flux d'air, un siphon est également prévu au bas du tube intérieur. Cela permet d'éviter les nuisances olfactives. Par étage, 1 ou 2 appartements peuvent être raccordés séparément à la gaine Opsivent. En fonction du débit, il est possible de raccorder jusqu'à 10 appartements. Notre élément supérieur est conçu pour éviter la recirculation.

Guidance by Opsinox - dimensionnement

La dimension optimale du système Opsivent est calculée sur la base des plans d'étage et des débits par unité résidentielle. Une variation de différents diamètres est disponible, en fonction du débit d'air total par système collectif.

Les éléments de raccordement peuvent être équipés d'un raccordement vertical ou horizontal, de sorte que la distance entre les raccordements sur le ventilateur et la gaine technique reste minimale. Dans la gaine technique, les éléments de connexion sont raccordés horizontalement par des canaux spirales standards.

Afmetingen Dimensions	Max Debiet (m ³ /h) Débit maximal (m ³ /h)
200-315	500
250-355	750
315-450	1500
355-500	1750
400-560	2250





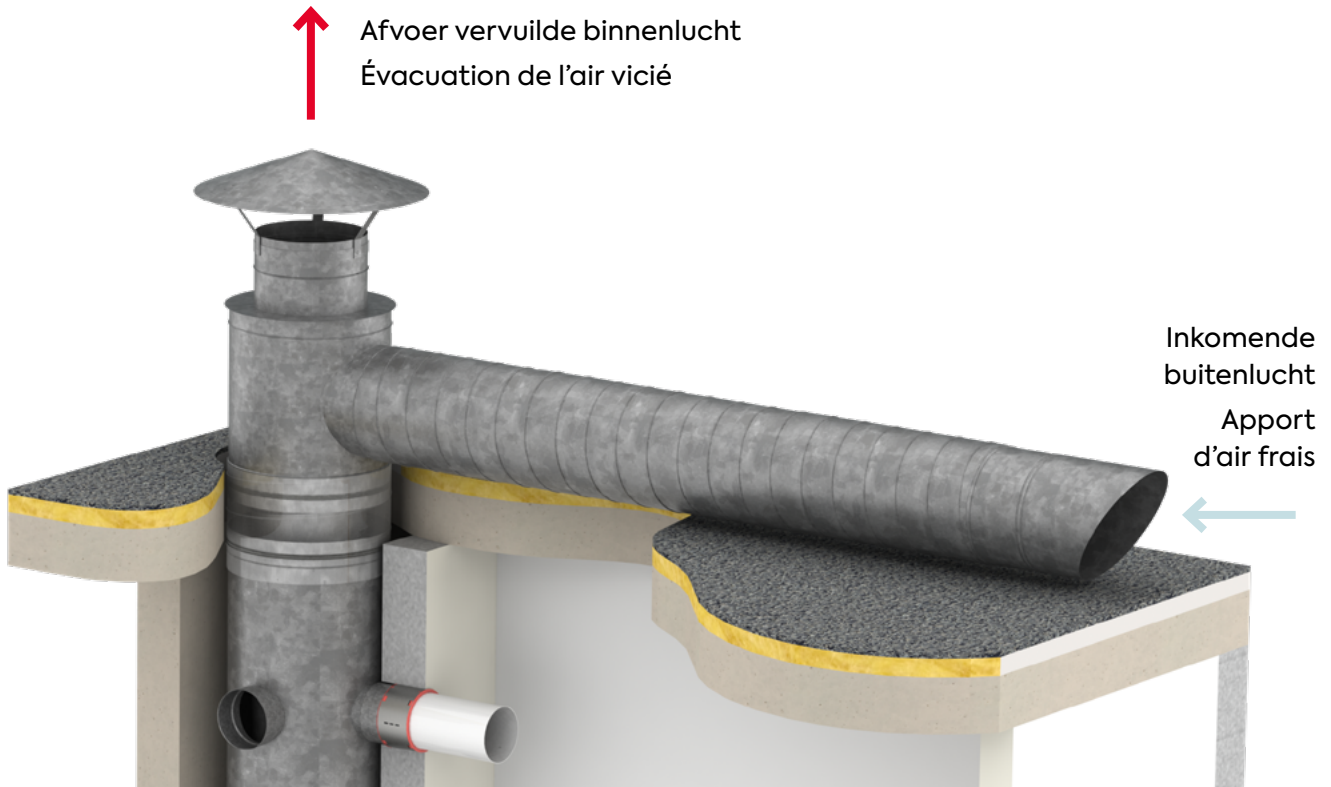

Luchttechnische eigenschappen

Bij het ontwerp en de dimensionering van het Opsivent systeem is rekening gehouden met het nodige collectieve debiet van de stijpkoker. Daarnaast werd rekening gehouden met een maximale snelheidsfactor van 5m/s als akoestische voorwaarde. Door hiermee rekening te houden, bekomt men een stil systeem dat zelfs op maximaal debiet niet of nauwelijks hoorbaar is.

Bovendien wordt het Opsivent systeem altijd geleverd met beugels met rubber inlage. Deze voorkomen dat trillingen worden doorgegeven. Voor een maximale akoestische scheiding tussen appartementen raden wij het gebruik van (flexibele) geluidsdempers tussen stijpkoker en luchtgroepen aan.

Propriétés aérodynamiques

La conception et le dimensionnement du système Opsivent ont pris en compte le débit de collecte nécessaire de la colonne montante. Un facteur de vitesse maximale de 5 m/s a été pris en compte dans les conditions acoustiques. En tenant compte de ces éléments, on obtient un système silencieux qui est à peine audible même au débit maximum.

En plus, le système Opsivent est toujours fourni avec des supports dotés d'un insert en caoutchouc. Ceux-ci empêchent la transmission des vibrations. Pour une séparation acoustique maximale entre les appartements, nous recommandons d'utiliser des silencieux (flexibles) entre la colonne montante et les groupes d'air.

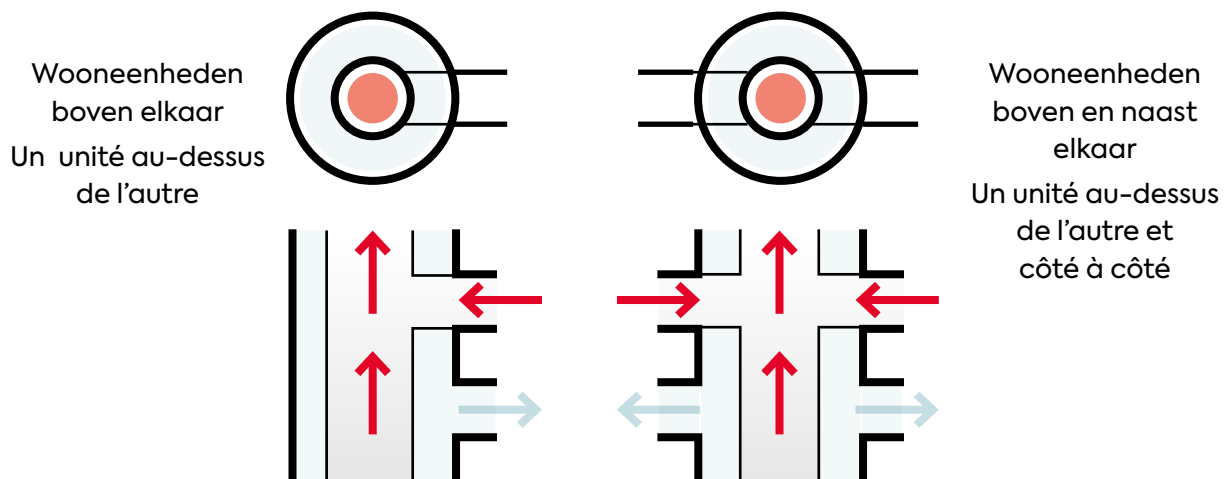

Compartimentering

Het Opsivent systeem wordt geplaatst in de technische koker van het appartementsgebouw.

Om aan de eisen rond brandveiligheid te voldoen, dient een brandklep te worden geïnstalleerd. Deze wordt geplaatst in de scheidingswand van de technische schacht tussen de ventilatie unit en het Opsivent systeem. Deze brandklep verhindert het mogelijks overslaan van de brand tussen de verschillende appartementen.

Optioneel kan gekozen worden om een verlengbuis mee aan te kopen waar de brandklep in bevestigd kan worden.

Dit aansluitstuk zorgt voor een eenvoudige installatie met vaste verbinding.

Compartimentage

Le système Opsivent est installé dans la gaine technique de l'immeuble.

Pour répondre aux règles de sécurité incendie, un clapet coupe-feu doit être installé. Il est installé dans le mur de séparation de la gaine technique entre l'unité de ventilation et le système Opsivent. Ce clapet coupe-feu empêche une éventuelle propagation du feu entre les différents appartements.

Optionnellement, il est possible d'acheter un tuyau d'extension sur lequel le clapet coupe-feu peut être fixé.

Cette pièce de raccordement permet une installation facile avec un raccordement fixe.

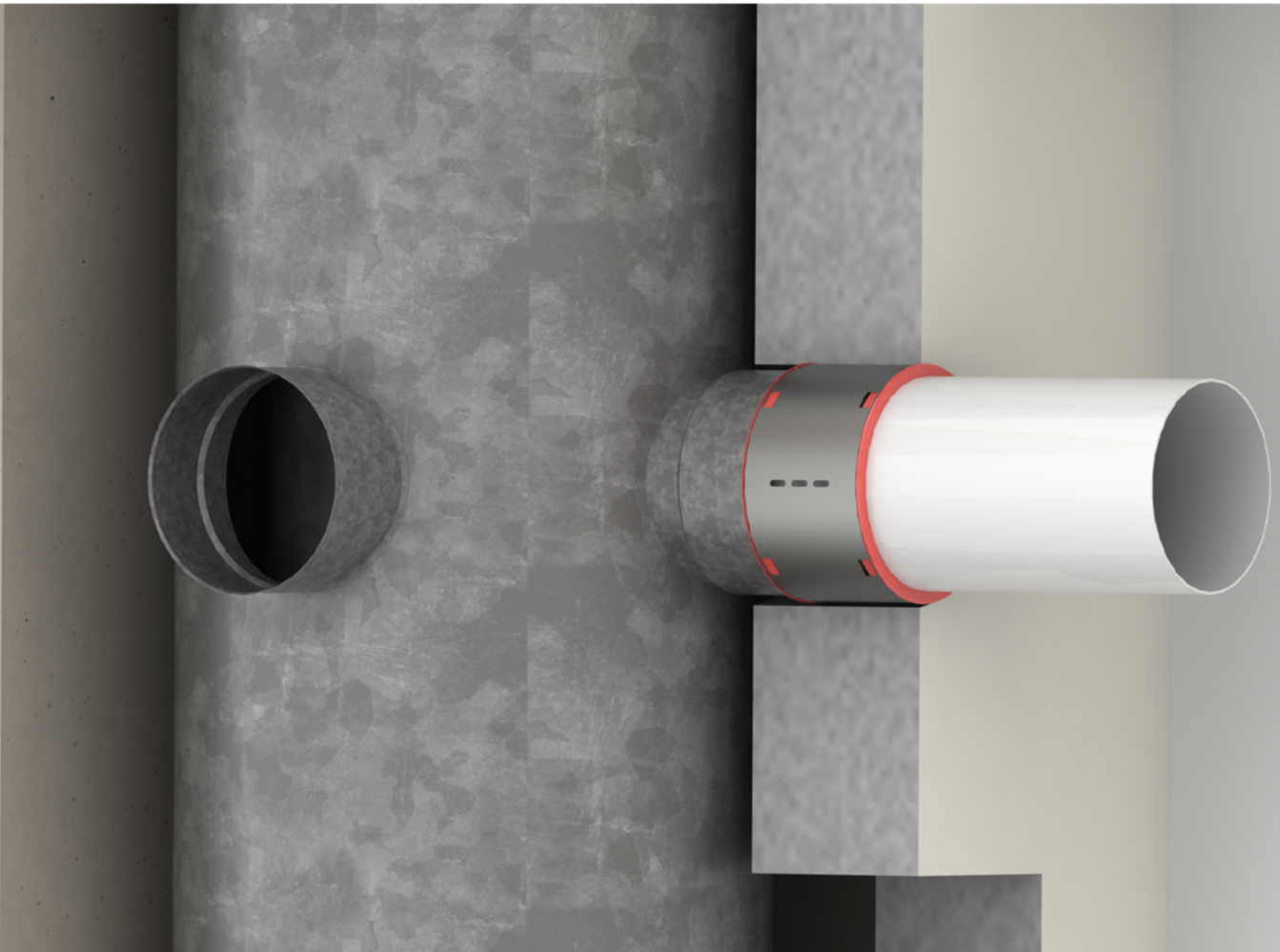

Eenvoudige installatie

De concentrische galva aansluitementen, standaard voorzien van EPDM dichtingen op binnen- en buitenbuis, zijn eenvoudig monteerbaar. De diameters zijn compatibel met de spirokanalen die vrij verkrijgbaar zijn in de markt. Deze hoeven enkel op maat, aangepast aan de verdiepingshoogte, te worden gezaagd. Het overige deel van het Opsivent systeem wordt opgebouwd door middel van de standaard Opsivent elementen.

Opsinox voorziet als bouw pakket de aansluitementen, top, dakkap, dakdoorvoer, bodemelement als ook de nodige beugels. Dit pakket wordt kant en klaar aangeleverd op de werf.

Het gebruik van een bouw pakket reduceert het slijp- en aanpaswerk op de werf tot een minimum. Daarnaast kan de nodige luchtdichtheid worden gegarandeerd. Door middel van het meegeleverde plan kan men volledig prefab te werk gaan. Dit laat toe sneller en eenvoudiger te installeren. Een besparing van 20% in werkuren is hierdoor mogelijk.

Kwaliteit

Door de hogere isolatienormen van nieuwe en gerenoveerde woningen is ventileren essentieel voor een gezond binnenklimaat. Belangrijk hier is om rekening te houden met de eisen rond recirculatie. Wij raden aan een minimum afstand van 3 meter te hanteren tussen aanvoer en uitblaas.

Om vermenging van luchtstromen tussen de verschillende appartementen tegen te gaan, dient ook een terugslagklep te worden gemonteerd. *Terugslagklep te voorzien door de installateur. Het verwijderen van de condens aflat of dop onderaan laat toe het Opsivent systeem op geregelde tijdstippen te inspecteren en te reinigen. Een 2-jaarlijkse reiniging wordt aangeraden.

Installation simple

Les éléments de raccordement concentriques en galva, équipés en standard de joints en EPDM sur les tubes intérieurs et extérieurs, sont faciles à assembler. Les diamètres sont compatibles avec les conduits spiralés disponibles sur le marché. Il suffit de les découper sur mesure, en fonction de la hauteur du sol. Le reste du système Opsivent est construit à l'aide des éléments Opsivent standard.

Opsinox fournit en kit les éléments de connexion, le sommet, le chapeau de toit, le passage de toit, l'élément inférieur ainsi que les supports nécessaires. Cet ensemble est livré sur le chantier prêt à l'emploi.

L'utilisation d'un kit réduit au minimum les travaux de meulage et de montage sur place. En outre, l'étanchéité nécessaire peut être garantie. Grâce au plan fourni, il est possible de procéder à une préfabrication complète. Cela permet une installation plus rapide et plus facile. Une économie de 20 % des heures de travail est ainsi possible.

Qualité

Avec des normes d'isolation plus élevées dans les maisons neuves et rénovées, la ventilation est essentielle pour un climat intérieur sain. Il est important de tenir compte des exigences en matière de recyclage. Opsinox conseille une distance minimale une distance minimale de 3 mètres entre l'apport d'air frais et l'évacuation de l'air vicié.

Pour éviter que les flux d'air ne se mélangent entre les appartements, un clapet anti-retour doit également être installé. *Le clapet anti-retour doit être fourni par l'installateur.

Le retrait de l'évacuation des condensats ou du bouchon situé en bas permet d'inspecter et de nettoyer le système Opsivent à intervalles réguliers. Un nettoyage tous les deux ans est recommandé.



**CONTACTEER ONS VOOR EEN PRIJSOFFERTE:
CONTACTEZ-NOUS POUR UN DEVIS:**

T +32 9 381 09 40 M sales@opsinox.com



COMBIKAP
MULTISORTIE



COMBIKAP MULTISORTIE

De hoogwaardige prefab aluminium CombiKapen met gecombineerde uitmondungen zijn dé oplossing voor de aan- en afvoer van meerdere luchtstromen bovenop het dak van een woning of appartements-gebouw. Het lichte gewicht, de snelle en makkelijke montage, de garantie op lekdictheid, en de hoogwaardige materialen maken deze schoorsteen tot een toproduct. De CombiKap prefab schoorstenen worden volledig vervaardigd uit hoogwaardig aluminium (AlMg3 AW-5754 H111), waardoor een lange levensduur gegarandeerd is.

Dit is een esthetische oplossing voor het combineren van verschillende dakuitmondungen op een collectief gebouw.

Nos MultiSorties alu préfabriquées sont la solution idéale pour réaliser un passage de toiture multifonctionnel avec lequel l'amenée et l'évacuation de plusieurs courants d'air au dessus du toit d'une maison ou d'un immeuble est possible. Le poids léger, la facilité de montage, l'étanchéité impeccable et les meilleurs matériaux utilisés sont tous des aspects grâce auxquels la MultiSortie se distingue des passages de toiture standards. Les cheminées MultiSortie préfabriquées sont construites en aluminium de haute qualité (AlMg3 AW-5754 H111), ce qui garantit une longue durée de vie.

C'est une solution esthétique pour combiner différentes sorties de toiture sur un bâtiment collectif.



CONTACTEER ONS VOOR EEN PRIJSOFFERTE:
CONTACTEZ-NOUS POUR UN DEVIS:

T +32 9 381 09 40 M sales@opsinox.com



Combikap plat dak, met bocht voor aanzuig

*MultiSortie toit plat, avec coude pour
amenée d'air*

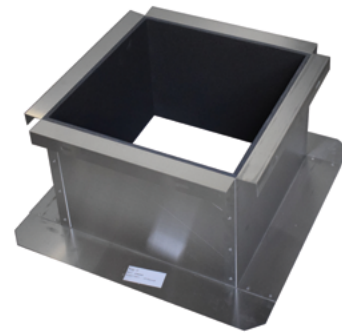

Plakplaat voor plat dak

Plaque à coller pour toit plat



Combikap plat dak, met plenumbak
voor aanzuig

*MultiSortie toit plat, avec chambre
de distribution pour amenée d'air*



Combikap hellend dak in combinatie
met indekstuk

*MultiSortie toit en pente combiné
avec embase de toiture*



Combikap nokuitvoering

MultiSortie exécution faîtière

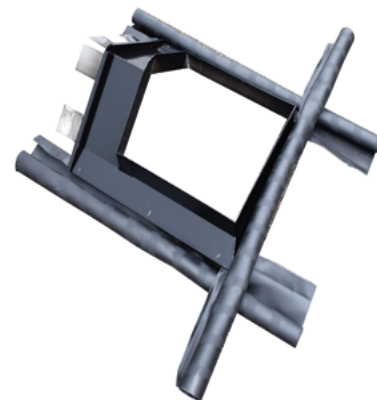

Indekstuk nokuitvoering,
met ev. schuine afloop

Embase de toiture pour exécution faîtière



COMBIKAP MULTISORTIE

Min. 1mm alu AlMg3 AW-5754 H111 (beplating / plaques)

Min. 1,5mm alu volgens / selon EN AW-6060 T66 (rookgasafvoer buis / conduit de fumée)

Prefab aluminium schoorsteen met gecombineerde uitmondungen

De Opsinox Combikap is dé oplossing voor de aan- en afvoer van meerdere luchtstromen bovenop het dak van een woning of appartementsgebouw. Het lichte gewicht, de snelle en makkelijke montage, de garantie op lekdichtheid, en de hoogwaardige materialen maken deze schoorsteen tot een topproduct.

De Combikap prefab schoorstenen worden volledig vervaardigd uit hoogwaardig aluminium (AlMg3 AW-5754 H111), waardoor een lange levensduur gegarandeerd is. Bij de ontwikkeling ervan wordt gewerkt volgens de nieuwste voorschriften en eisen op het gebied van toevoer en afvoer van zowel ventilatie-, ontluuchtings- als verbrandingslucht. Meer concreet zijn de Opsinox Combikappen geschikt voor:

- Luchttoevoer voor CV-ketel type HR
- Rookgasafvoer van CV-ketel type HR
- Afvoer binnenlucht MV en WTW systemen
- Luchtafvoer van dampkappen en/of droogkasten
- Ontluchting riolering
- Doorvoer voor kabels en flexibele leiding

Standaard zijn de Opsinox Combikappen voorzien van een polyester poedercoating in RAL 9005 (gitzwart), andere kleuren zijn beschikbaar op aanvraag. Naast de basismodellen, is het ook mogelijk het ontwerp aan te passen aan uw specifieke behoefte.

Op alle modellen is 2 jaar garantie van toepassing op lekkages, constructieve gebreken en het algemeen functioneren mits installatie volgens de montagehandleiding. Combikappen worden steeds op maat geproduceerd, om een correcte offerte te kunnen uitwerken graag ons volgende info bezorgen: Adres van de werf, specificaties van de leidingen (ligging, aantal, functie en diameter), type dak en gewenste RAL-kleur.

Cheminée alu préfabriqué avec plusieurs sorties combinées

L'Opsinox MultiSortie, un passage de toiture multifonctionnel, est la solution idéale pour l'amenée et l'évacuation de plusieurs courants d'air au dessus du toit d'une maison ou d'un immeuble. Le poids léger, la facilité de montage, l'étanchéité impeccable et les meilleurs matériaux utilisés sont tous des aspects grâce auxquels la MultiSortie se distingue des passages de toiture standards.

Les cheminées MultiSortie préfabriquées sont construites en aluminium de haute qualité (AlMg3 AW-5754 H111), ce qui garantit une longue durée de vie. Pendant le développement et la fabrication toutes les normes les plus récentes sont respectées au niveau de la ventilation, ventilation d'égout, et évacuation de fumées de combustion. Plus spécifiquement l'Opsinox MultiSortie convient pour:

- Amenée d'air frais pour chaudière type HR
- Evacuation des fumées de la chaudière type HR
- Evacuation d'air vicié des systèmes MV et WTW
- Extraction des hottes et sèche-linge
- Ventilation d'égout
- Possibilité de passage pour cables et tuyaux flexibles

Les passages de toiture combinés sont toujours finis d'une couche de peinture en poudre (polyestère, RAL 9005), autres couleurs sont disponibles sur demande. En dehors des modèles de base, un travail sur mesure selon vos besoins est toujours possible.

Sur chaque type de MultiSortie une garantie de 2 ans est en vigueur sur des fuites, des manques de construction et sur le fonctionnement en général, pourvu que le montage est effectué selon le manuel de montage. Les MultiSorties sont produites sur mesure, afin de pouvoir vous faire un devis complet et correct, veuillez nous envoyer les infos suivants: Adresse du chantier, spécifications des tuyaux (position, nombre, fonction et diamètre), type de toit, et couleur RAL souhaité.

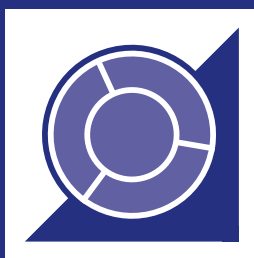

OPSINOX CLV / 3CE

**collectief systeem voor CV-ketels
système collectif pour chaudières**



OPSINOX CLV / 3CE

collectief systeem voor CV-ketels
système collectif pour chaudières

De Opsinox CLV schouwen zijn gemaakt voor gebouwen waar verschillende gesloten verwarmingstoestellen op een gemeenschappelijk kanaal worden aangesloten. Het concentrisch systeem, beschikbaar in overdruk uitvoering, voorziet de ketels van een gecombineerde luchttoevoer (buitenkanaal, inox AISI 304) en verbrandingsgasafvoer (binnenkanaal, inox AISI 316L). Beide kanalen monden bovendaks in dezelfde drukzone uit.

Gezien het verbrandingscircuit is geïsoleerd van de verschillende ruimtes, er wordt immers geen lucht voor de verbranding onttrokken aan de woning, is terugstroming van verbrande gassen naar de woning uitgesloten. Het verbrandingstoestel mag bijgevolg ook geplaatst worden in een minder geventileerde of afgesloten ruimte.

In geval een gebouw geen technische koker heeft, of deze niet voldoende ruim is voor een CLV schouw, kan gekozen worden voor een buitenopstelling. In de praktijk kunnen tot 20 CV-ketels aangesloten worden (aansluitingen standaard concentrisch 80/125), waarbij zowel gas- als stookolietoestellen van het condenserende type C4.2 of C4.3 geschikt zijn.

Recycleerbaar

Aan het einde van de levensduur kan het CLV systeem in zijn geheel gerecycleerd worden.

Les cheminées Opsinox ont été développées pour les bâtiments dans lesquels plusieurs chaudières à circuit de combustion étanche sont raccordées à un conduit commun collectif. Le système concentrique, disponible en version surpression, assure les fonctions d'amenée d'air par le conduit externe (inox AISI 304) et d'évacuation des produits de combustion par le conduit interne (inox AISI 316L). Les deux canaux constituant la cheminée 3CE débouchent en toiture.

Vu que le circuit de combustion est intégralement isolé des espaces de vie, l'air n'est pas prélevé de l'habitation et il n'y a donc pas de possibilité de rejection de fumées. La chaudière peut par conséquent être placée dans un local peu ventilé ou fermé.

Quand il n'y pas de gaine technique dans l'immeuble, où celle-ci offre trop peu de place au système 3CE, une configuration extérieure est possible. En pratique la cheminée peut accueillir jusque 20 chaudières à gaz ou à mazout (de types C4.2 ou C4.3), les raccordements sont de standard concentrique 80/125.

Recyclable

En fin de vie, le système CLV peut être entièrement recyclé.



CONTACTEER ONS VOOR EEN PRIJSOFFERTE:
CONTACTEZ-NOUS POUR UN DEVIS:

T +32 9 381 09 40 M sales@opsinox.com



CLV / 3CEP

overdruk inox 316L 0.5mm binnen / inox 304 0.5mm buiten

surpression inox 316L 0.5mm intérieur / inox 304 0.5mm extérieur

EN-14989-2 en EN-1856-1 : T160 - P1 - W - Vm L50 050 - O(25)
CE 0749-CPR-BC2-604-17571-14989-2/003-4401 / DTA 14/15-2089



COLLECTIEF SYSTEEM IN OVERDRUK VOOR GESLOTEN VERWARMINGS- TOESTELLEN

De Opsinox CLV overdruk schouw is ontworpen voor woningen en appartementsgebouwen waar verschillende gesloten verwarmingstoestellen op een gemeenschappelijk kanaal worden aangesloten. Het concentrisch systeem voorziet de ketels van een gecombineerde luchttoevoer (buitenkanaal, inox AISI304) en verbrandingsgasafvoer (binnenkanaal, inox AISI316L). Beide kanalen monden bovendaks in dezelfde drukzone uit.

Het volledige verbrandingscircuit is geïsoleerd van de leef- en woonruimtes, er wordt immers geen lucht voor de verbranding onttrokken aan de woning. Hierdoor is terugstroming van verbrande gassen naar de woning uitgesloten. Het verbrandingstoestel mag bijgevolg ook geplaatst worden in een afgesloten ruimte.

In de praktijk kunnen tot 20 CV-ketels aangesloten worden, met een maximum van 2 per verdieping en met vermogens tussen de 20 en 40 kW. De aansluitingen voor de verwarmingsketels zijn standaard concentrisch 80/125 of parallel 80/80 uitgevoerd, andere afmetingen kunnen op vraag bekomen worden. Het systeem is zowel geschikt voor gas- als stookolietoestellen van het condenserende type C4.2 of C4.3.

SYSTÈME COLLECTIF EN SURPRESSION POUR CHAUDIÈRES ÉTANCHES

La cheminée 3CEP en surpression a été conçue pour les habitations et immeubles dans lesquels plusieurs chaudières à circuit de combustion étanche sont raccordées à un conduit commun collectif. Le système concentrique assure à la fois les fonctions d'apport d'air par le conduit externe (inox AISI 304) et d'évacuation des produits de combustion par le conduit interne (inox AISI 316L). Les deux canaux constituant la cheminée 3CE débouchent en toiture.

Le circuit de combustion est intégralement isolé de l'espace de vie, signifiant que l'air n'est pas prélevé de l'habitation et qu'il n'y a pas de possibilité de rejection de fumées. La chaudière peut par conséquent être placée dans un local peu ventilé ou fermé.

En pratique, le système peut accueillir jusque 20 chaudières à gaz, avec un maximum de 2 par étage, et dont la puissance par appareil est entre 20 et 40 kW. Les raccordements entre la chaudière et la cheminée 3CEP sont de standard concentrique 80/125 ou parallel 80/80, d'autres dimensions sont également disponibles sur demande. Le système 3CEP convient pour les chaudières à gaz et les chaudières à mazout, de types C4.2 ou C4.3.

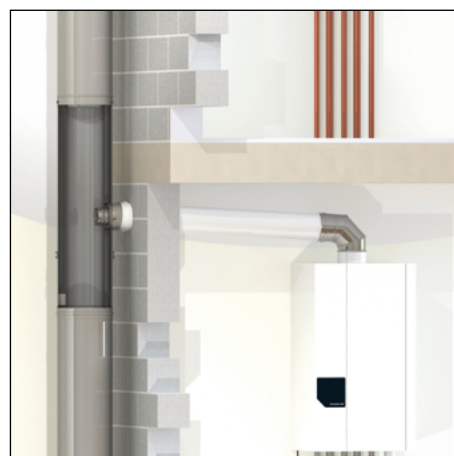
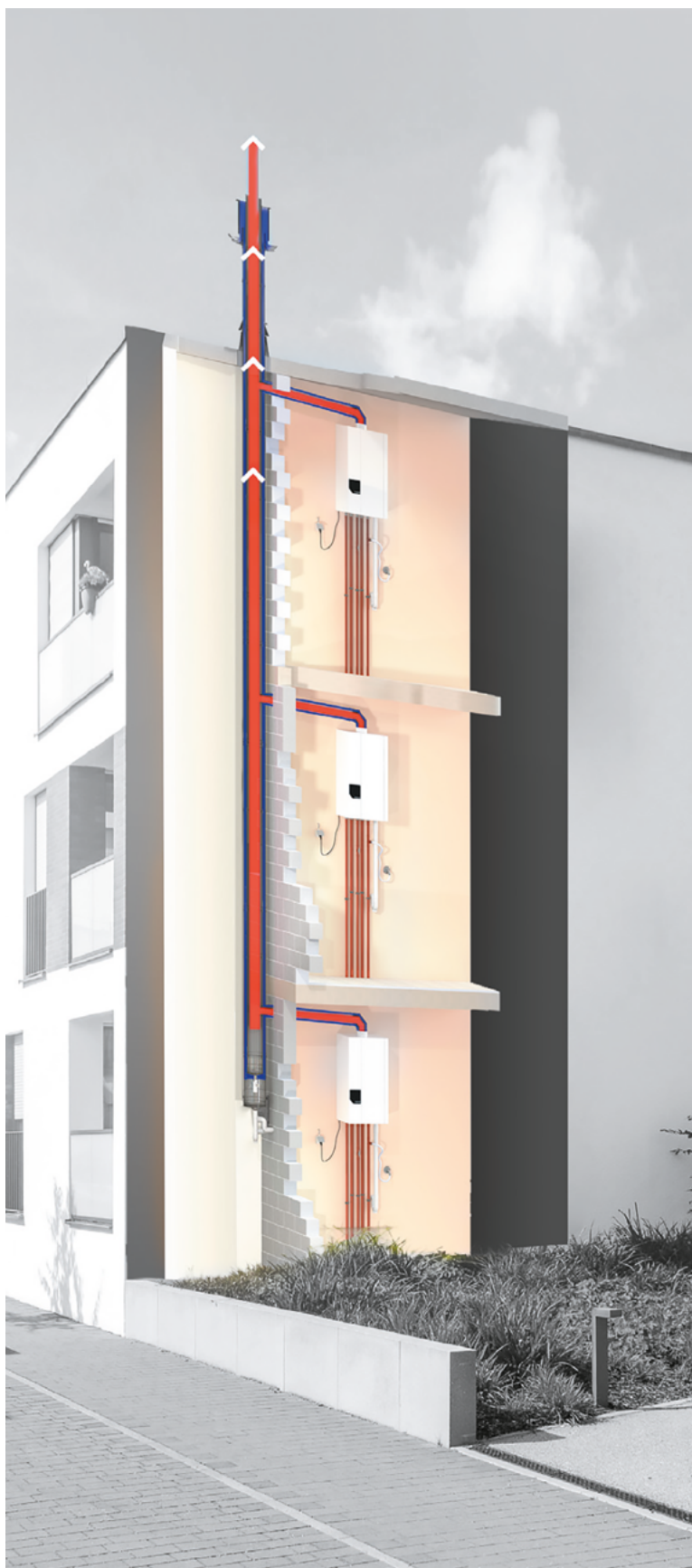

Aansluitelement naar de CV-ketel(s)

*Élément de raccordement à
la (aux) chaudière(s)*



**Regelbaar element dat zich aanpast
aan iedere verdiepingshoogte**

*Élément réglable s'adaptant à
toutes les hauteurs d'étage*



CLV / 3CEP

overdruk - surpression

ST

stormkraag - collet de solin

DD

dakdoorgang voor plat dak
solin pour toiture plate

BMS

buis voor muursteun
conduit pour support mural

MS

muursteun - support mural

KEMVB 500

vast kanaalelement lengte 50cm
conduit fixe longueur 50cm

AE

aansluitelement voor één of
meerdere ketels
élément de raccord pour
une ou plusieurs chaudière(s)

OBC

ophang- of muurbeugel
bride murale

BR

regelbaar kanaalelement met spanring
conduit ajustable avec collier de serrage

KEMVB 1000

vast kanaalelement lengte 100cm
conduit fixe longueur 100cm

BOD

bodemelement
élément de base

MS

muursteun
support mural

TOP

topelement - terminal

DD3

dakdoorgang 10°-35°
met loodslab
solin 10°-35°
avec bavette plomb

DD4

dakdoorgang 30°-45° met loodslab
solin 30°-45° avec bavette plomb

VL INSPEC

verlengstuk voor inspectieluik
rallonge pour porte de visite

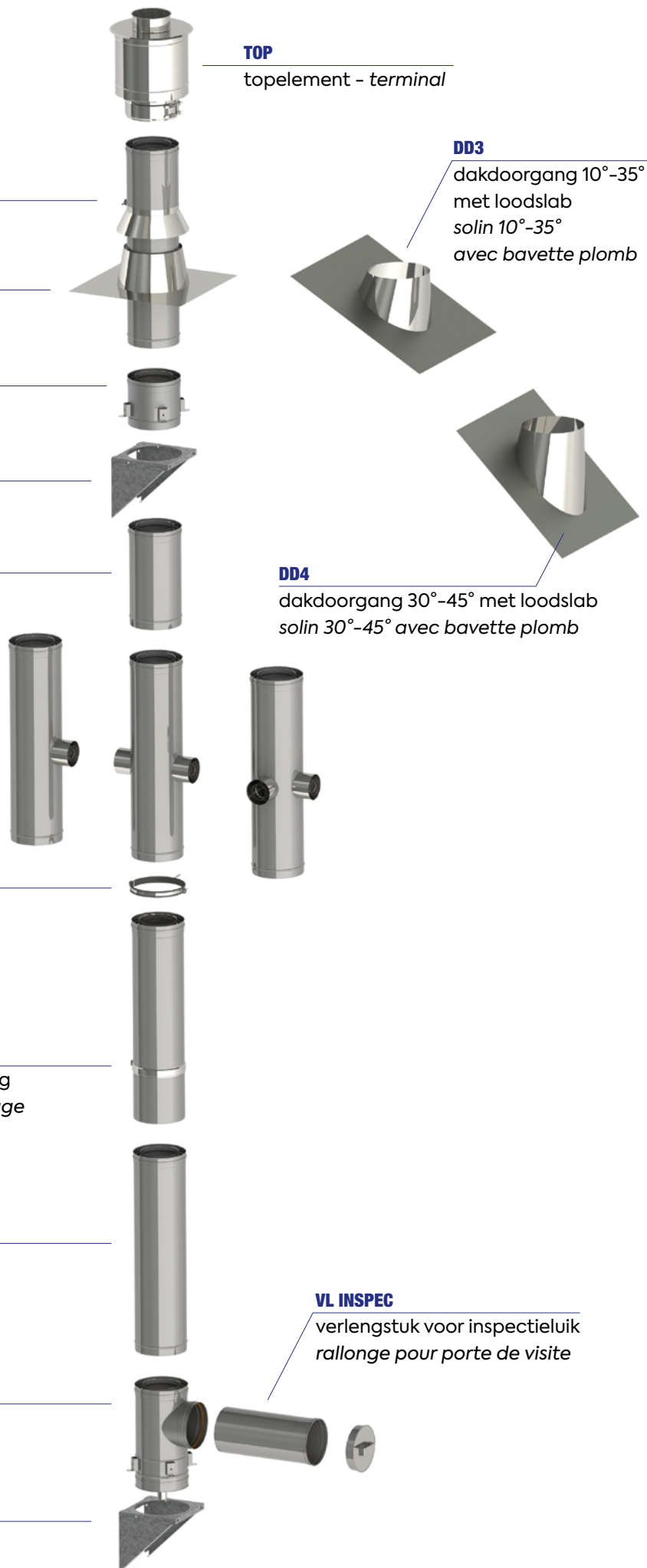



CLV KIT

collectief systeem voor CV-ketels
système collectif pour chaudières

kit onderste verdieping kit de départ

Aansluitement 1 x 80/125
Elément de raccordement
1 x 80/125

Bodem met inspectie
Elément de base avec
inspection

Muursteen Galva
Support mural Galva



ø110/165	1-40-0100-011
ø130/200	1-40-0100-013
ø180/250	1-40-0100-018

kit tussenverdieping kit d'étage - 1 chaudière

Aansluitement
1 x 80/125 / Elément
de raccordement
1 x 80/125

Regelbaar kanaal-
element / Elément
droit réglable

Kanaalelement
Elément droit 1000 mm

Kanaalelement
Elément droit 500 mm

Muurbeugel
Bride murale



ø110/165	1-40-0110-011
ø130/200	1-40-0110-013
ø180/250	1-40-0110-018

kit "lege" verdieping kit d'étage sans chaudière

Regelbaar kanaalelement
Elément droit réglable

Kanaalelement
Elément droit
1000 mm

Kanaalelement
Elément droit
1000 mm

Muurbeugel
Bride murale



ø110/165	1-40-0120-011
ø130/200	1-40-0120-013
ø180/250	1-40-0120-018

Meer info / Plus d'info
www.opsinox.com

kit dakuitblaas kit terminal

Topelement
Terminal inox

Stormkraag
Collet

Kanaalelement
Elément droit
1000 mm



ø110/165	1-40-0130-011
ø130/200	1-40-0130-013
ø180/250	1-40-0130-018



CLV / 3CEP

buitenopstelling inox 316L 0.5mm binnen / inox 304 0.5mm buiten

configuration extérieure inox 316L 0.5mm intérieur / inox 304 0.5mm extérieur

EN-14989-2 en EN-1856-1 : T160 - P1 - W - Vm L50 050 - O(25)
CE 0749-CPR-BC2-604-17571-14989-2/003-4401 / DTA 14/15-2089



Collectief systeem in buitenopstelling voor gesloten verwarmingstoestellen

De Opsinox CLV schouw is ontworpen voor woningen en appartementsgebouwen waar verschillende gesloten verwarmingstoestellen op een gemeenschappelijk kanaal worden aangesloten. In geval er in het gebouw geen technische koker aanwezig is, of deze niet voldoende ruimte biedt aan een CLV schouw, kan gekozen worden voor een CLV buitenopstelling. Het concentrisch systeem voorziet de ketels aan de binnenzijde van het gebouw van een gecombineerde luchttoevoer (via buitenbuis, inox AISI304) en verbrandingsgasafvoer (via binnenbuis, inox AISI316L). Beide kanalen monden bovendaks in dezelfde drukzone uit.

Het volledige verbrandingscircuit is geïsoleerd van de leef- en woonruimtes, er wordt immers geen lucht voor de verbranding onttrokken aan de woning. Hierdoor is terugstroming van verbrande gassen naar de woning uitgesloten. Het verbrandingstoestel mag bijgevolg ook geplaatst worden in een afgesloten ruimte.

In de praktijk kunnen tot 20 CV-ketels aangesloten worden, met een maximum van 2 per verdieping en met vermogens tussen de 20 en 40 kW. De aansluitingen voor de verwarmingsketels zijn standaard concentrisch 80/125 of parallel 80/80 uitgevoerd, andere afmetingen kunnen op vraag bekomen worden. Het systeem is zowel geschikt voor gas- als stookolietoestellen van het condenserende type C4.2 of C4.3.

Système collectif en configuration extérieure pour chaudières étanches

La cheminée 3CEP en surpression a été conçue pour les habitations et immeubles dans lesquels plusieurs chaudières à circuit de combustion étanche sont raccordées à un conduit commun collectif. Dans le cas où il n'y a pas de gaine technique dans le bâtiment, où celle-ci offre trop peu de place à la cheminée 3CEP, une configuration extérieure est possible. Le système concentrique assure à la fois les fonctions d'apport d'air par le conduit externe (inox AISI 304) et d'évacuation des produits de combustion par le conduit interne (inox AISI 316L). Les deux canaux constituant la cheminée 3CE débouchent en toiture.

Le circuit de combustion est intégralement isolé de l'espace de vie, signifiant que l'air n'est pas prélevé de l'habitation et qu'il n'y a pas de possibilité de rejection de fumées. La chaudière peut par conséquent être placée dans un local peu ventilé ou fermé.

En pratique, le système peut accueillir jusque 20 chaudières à gaz, avec un maximum de 2 par étage, et dont la puissance par appareil est entre 20 et 40 kW. Les raccordements entre la chaudière et la cheminée 3CEP sont de standard concentrique 80/125 ou parallèle 80/80, d'autres dimensions sont également disponibles sur demande. Le système 3CEP convient pour les chaudières à gaz et les chaudières à mazout, de types C4.2 ou C4.3.



CONTACTEER ONS VOOR EEN PRIJSOFFERTE:

CONTACTEZ-NOUS POUR UN DEVIS:

T +32 9 381 09 40 M sales@opsinox.com

CLV / 3CEP

buitenopstelling
configuration extérieure

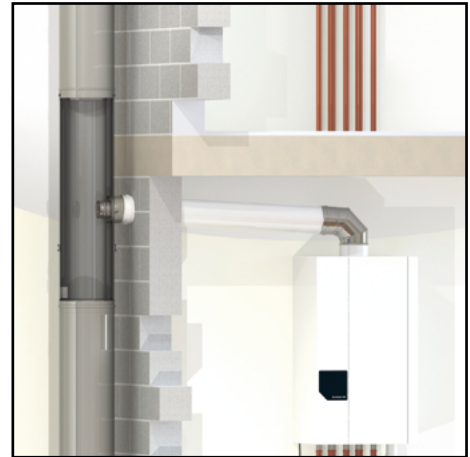
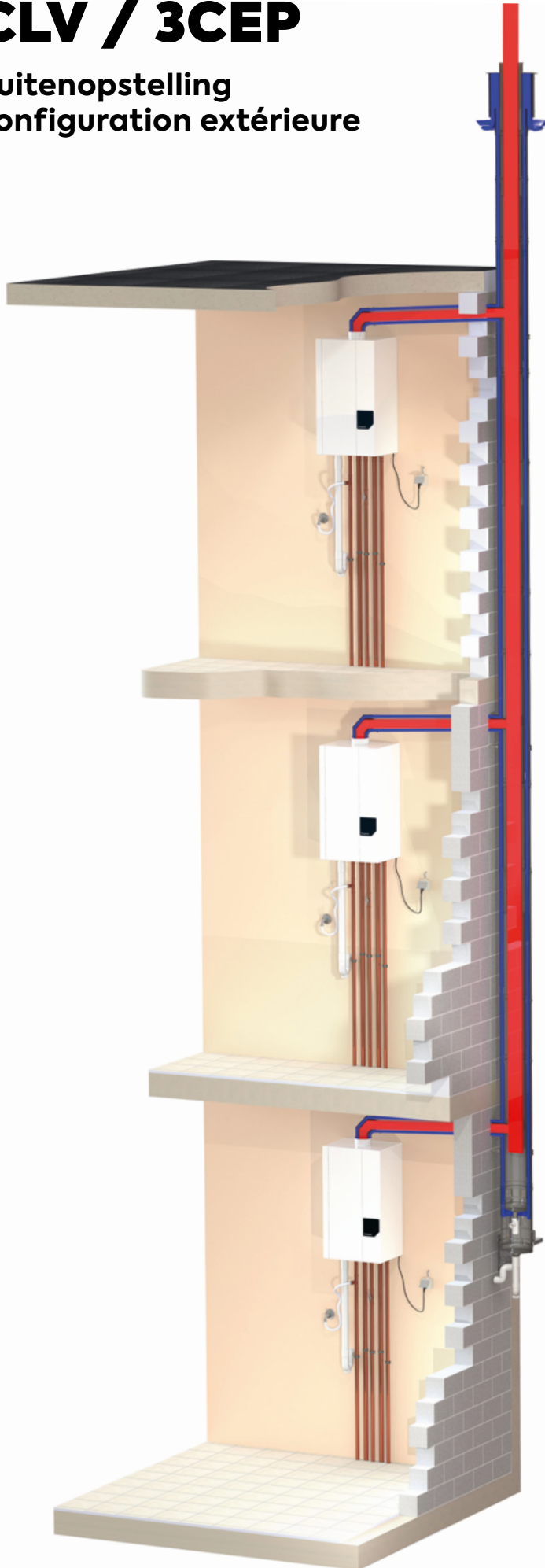

Aansluitement naar de CV-ketel(s)

*Élément de raccordement
à la (aux) chaudière(s)*



Regelbaar element dat zich aanpast
aan iedere verdiepingshoogte

*Élément réglable s'adaptant
à toutes les hauteurs d'étage*



TOP

topelement - *terminal*



KEMVB 1000

vast kanaalelement lengte 100cm
conduit fixe longueur 100cm



BMS

buis voor muursteen
conduit pour support mural



MS

muursteen - *support mural*

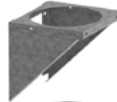

KEMVB 500

vast kanaalelement lengte 50cm
conduit fixe longueur 50cm



AE

aansluitelement voor één
of meerdere ketels
*élément de raccord pour une
ou plusieurs chaudière(s)*



OBC

ophang- of muurbeugel
bride murale



BR

regelbaar kanaalelement met spanring
conduit ajustable avec collier de serrage



KEMVB 1000

vast kanaalelement lengte 100cm
conduit fixe longueur 100cm



VL INSPEC

verlengstuk voor inspectieluik
rallonge pour porte de visite



BOD

bodemelement - *élément de base*



MS

muursteen - *support mural*



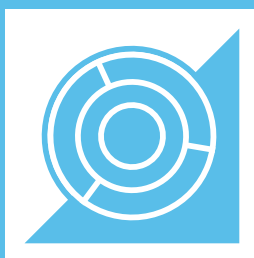

TRIPLE FLOW (OTF)

collectief systeem voor CV én ventilatie
système collectif pour chaudières et
ventilation



TRIPLE FLOW (OTF)

collectief systeem voor CV én ventilatie système collectif pour chaudières et ventilation

De OPSINOX® TRIPLE FLOW® combineert de luchtstromen van zowel de verwarmingsketels als die van de ventilatiesystemen in één schouw. De OTF is een overdruk schouw bestaande uit drie concentrische kanalen, waarbij de rookgassen via het eerste binnenkanaal afgevoerd worden, de verse lucht voor de verbrandingsketels aangevoerd wordt via het tweede binnenkanaal, en de afvoer van vervuilde ventilatielucht gebeurt via het buitenkanaal.

Eenvoudige montage

Door het beproefde systeem van modulaire schouwelementen met mannelijk/vrouwelijk verbindingen is de OPSINOX® TRIPLE FLOW® schouw eenvoudig te monteren. De elementen worden geleverd met een overzichtelijk montageplan zodat de schouw altijd correct kan worden geplaatst.

Veilige verbranding en gezonde ventilatie

De OPSINOX® TRIPLE FLOW® werd ontworpen om te worden aangesloten op gesloten verwarmingsketels waarvan het verbrandingscircuit volledig afgesloten is van de leefruimte, hierdoor worden de risico's verbonden aan een slechte verbranding zo goed als uitgesloten. Een goede ventilatie is de basis voor een gezond binnenklimaat van uw woning, het is dus van groot belang dat het ventilatiesysteem optimaal kan werken. Het toegepaste ventilatiesysteem is systeem C.

Toepassingsgebied

De OPSINOX® TRIPLE FLOW® is de ideale oplossing voor al uw projecten waarbij meerdere wooneenheden op een centrale schouw worden aangesloten, en er toch een gedecentraliseerd verwarmings- en ventilatiesysteem gewenst is. Hierdoor kan elke gebruiker van de vele voordelen genieten die een eigen verwarmingsketel en een eigen ventilatiesysteem bieden, en hoeft u toch maar één centrale afvoerkoker te voorzien.

La gamme OPSINOX® TRIPLE FLOW® combine les flux des chaudières ainsi que des systèmes de ventilation dans une cheminée. Le OTF est une cheminée en surpression qui consiste de trois conduits concentriques, dans lequel les fumées sont évacuées au travers du premier conduit intérieur, l'apport d'air de combustion à la chaudière est fourni par le deuxième conduit intérieur, et l'évacuation de l'air vicié de ventilation se fait par le conduit extérieur.

Facilité de montage

Grâce au système éprouvé d'éléments modulables avec leurs connexions mâle/femelle l'OPSINOX® TRIPLE FLOW® est facile à monter. Un plan de montage détaillé et clair, fourni avec les éléments individuels, garantit la bonne installation de la cheminée.

Combustion en toute sécurité et ventilation saine

OPSINOX® TRIPLE FLOW® a été conçu pour être raccordé à des chaudières à circuit de combustion fermé, c'est-à-dire des chaudières ne prélevant pas l'air dans la pièce de vie, permettant d'exclure au maximum les risques liés à une mauvaise combustion. Une bonne ventilation est à la base du confort régnant dans une habitation. Il est donc très important que le système de ventilation fonctionne de façon optimale.

Domaine d'application

OPSINOX® TRIPLE FLOW® est la solution idéale pour tous vos projets dans lesquels plusieurs appartements sont raccordés à une seule cheminée centrale, mais dans lesquels les systèmes de chauffage et de ventilation sont décentralisés. Chaque utilisateur profite, de cette façon, des nombreux avantages liés au fait de disposer de sa propre chaudière et de son propre système de ventilation, le tout avec un seul conduit collectif.



**CONTACTEER ONS VOOR EEN PRIJSOFFERTE:
CONTACTEZ-NOUS POUR UN DEVIS:**

T +32 9 381 09 40 M sales@opsinox.com





OTF

inox 316L 0.5mm binnen, inox 304 0.5mm midden en buiten

inox 316L 0.5mm intérieur, inox 304 0.5mm milieu et extérieur

EN-14989-2 en EN-1856-1 : T160 - P1 - W - Vm L50 040 - O(00)

CE 0749-CPR-BC2-604-17571-14989-2/003-4401

Plaatsbesparend

Door reeds tijdens de ontwerpface de OPSINOX® TRIPLE FLOW® te voorzien kunnen de technische kokers tot 50% kleiner gedimensioneerd worden. Met de immer stijgende vastgoedprijzen, vertaalt elke gewonnen vierkante meter bruikbare vloeroppervlakte zich rechtstreeks in een grotere rentabiliteit van het project.

Gaine de place

En prévoyant l'OPSINOX® TRIPLE FLOW® dès la phase de conception de la construction, la dimension des gaines techniques peut être réduite de moitié. Avec l'augmentation continue des prix de l'immobilier, chaque mètre carré de surface utilisable supplémentaire se traduit par une rentabilité accrue du projet.

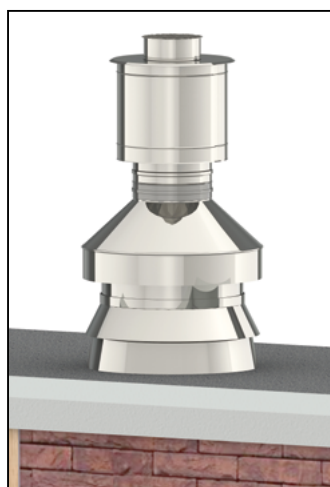
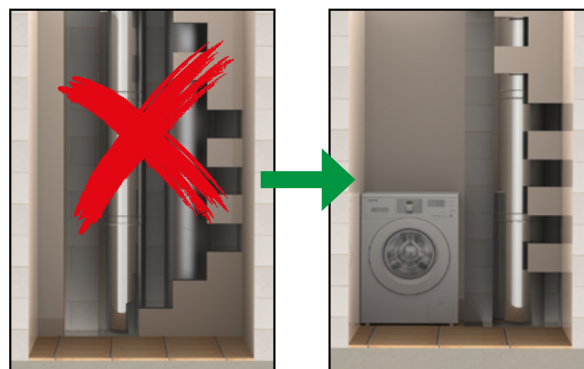

Esthetisch

Gedaan met het kluwen aan bovendakse uitmondingen: De OPSINOX® TRIPLE FLOW® heeft genoeg aan één bovendaks element om zowel uw verbrandingsgassen als ventilatielucht af te voeren en de verse luchttoevoer te voorzien. Naast het esthetisch voordeel betekent een reductie van het aantal dakdoorgangen ook een lager warmteverlies via het dak, aangezien het aantal bouwknopen tot een absoluut minimum wordt herleid.

Esthétique

Terminé les nombreux chapeaux de finition qui foisonnent sur les toits: L'OPSINOX® TRIPLE FLOW® se contente d'une seule sortie en toiture, celle-ci combinant à la fois l'évacuation des fumées de combustion et l'air de ventilation. Hormis l'avantage esthétique évident, la diminution du nombre de sorties en toiture s'accompagne d'une moindre perte de chaleur à travers le toit, puisque le nombre de ponts thermiques est réduit au maximum. réduit au maximum.

Tijd- en kostenbesparend

Voor de projectleider is het vaak een uitdaging om het overzicht te bewaren van de vele onderaannemers en leveranciers op de werf. Daar waar traditioneel de ventilatievoorzieningen en de rookafvoerkanalen door verschillende partijen en op verschillende tijdstippen worden geplaatst, kan de OPSINOX® TRIPLE FLOW® door één ploeg geplaatst worden. Scenario's waarbij na plaatsing van de schouw de vrije kokerruimte te klein blijkt voor de ventilatieschachten behoren tot het verleden!

Economie de temps et de coûts

Pour un chef de projet, c'est souvent un déficit d'organiser et coordonner les interventions des nombreux sous-traitants et fournisseurs sur un chantier. Là où habituellement les équipements de ventilation et les conduits de fumées sont placés par des installateurs différents et à différents moments, l'OPSINOX® TRIPLE FLOW® peut être monté par une seule équipe. Les scénarios où, après le montage de la cheminée, on s'aperçoit que la place qui reste dans la gaine technique est trop petite, appartiennent désormais au passé!



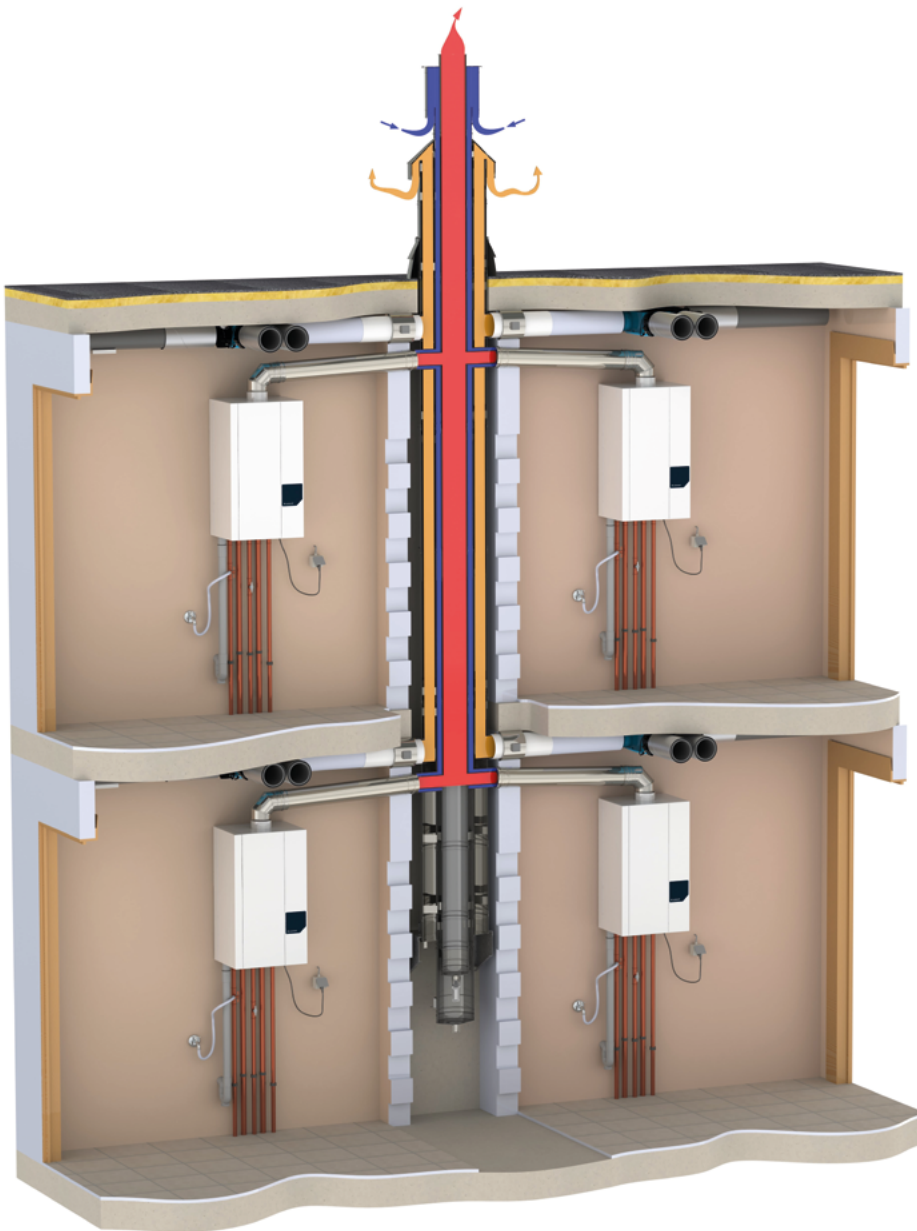

**OTF opstelling voor
4 appartementen,
met aansluitingen op 180°**

***Configuration OTF pour
4 appartements, avec
raccordements sur 180°***

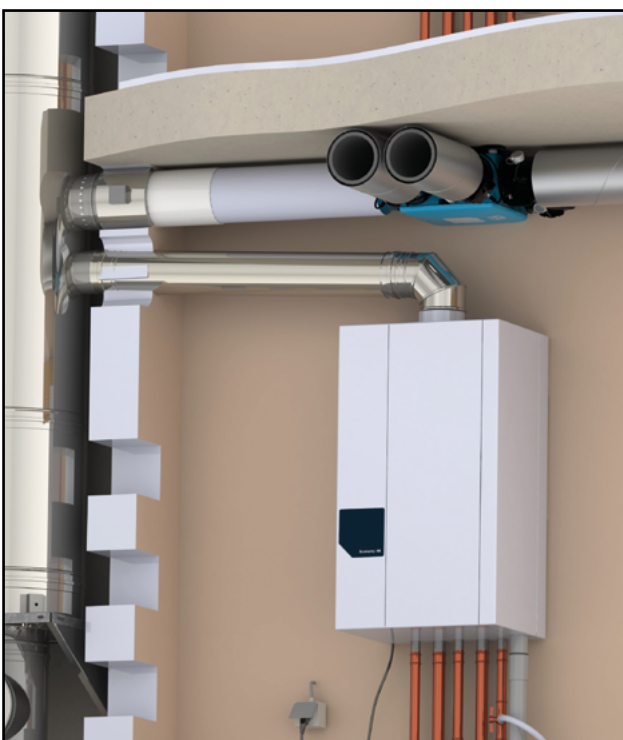

**Aansluitement naar de CV-ketel(s) en
ventilatiesysteem**

***élément de raccordement à la (aux) chaudière(s)
et système de ventilation***



TOPtopelement - *terminal***OV TOP**overgangsstuk topelement
*raccord terminaison***ST**stormkraag - *collet de solin***DD**dakdoorgang voor plat dak
*solin pour toiture plate***BMS**buis voor muursteen
*conduit pour support mural***MS**muursteen - *support mural***DD3**dakdoorgang 10°-35° met loodslab
*solin 10°-35° avec bavette plomb***DD4**dakdoorgang 30°-45° met loodslab
*solin 30°-45° avec bavette plomb***BR**regelbaar kanaalelement met spanring
*conduit ajustable avec collier de serrage***KEMVB 1000**vast kanaalelement lengte 100cm
*conduit fixe longueur 100cm***AE**aansluitelement voor ketel(s) en ventilatie
*élément de raccord pour chaudière(s) et ventilation***KEMVB 500**vast kanaalelement lengte 50cm
*conduit fixe longueur 50cm***OV BOD**overgangsstuk bodem
*raccord élément de base***BOD**bodemelement - *élément de base***MS**muursteen - *support mural***VL INSPEC**verlengstuk voor inspectie
rallonge pour porte de visite



SANINOX



SANINOX

enkelwandig & concentrisch inox simple paroi & inox concentrique

Het Saninox assortiment is geschikt voor de aansluiting van elk verwarmingstoestel voor warm water of centrale verwarming. Het is ideaal geschikt voor type C gesloten en condenserende ketels. De combinatie van luchttoevoer en rookafvoer gebeurt door middel van een parallelle (twee individuele buizen) of concentrische (buis-in-buis) verbinding. De doorvoer kan naar keuze horizontaal (via de gevel) of verticaal (door het dak) geplaatst worden.

Het Saninox EW assortiment is beschikbaar in diameters 80 mm en 100 mm, uiteraard is ook alle toebehoren (beugels, dakdoorvoeren,...) te verkrijgen. Het Saninox Concentrisch assortiment is leverbaar in diameters 60/100 mm, 80/125 mm en 100/150 mm met universele adapters die iedere aansluiting met de verschillende soorten verwarmingsketels mogelijk maakt.

Het systeem is volledig uit inox materiaal vervaardigd en is op aanvraag beschikbaar in wit gelakte uitvoering of andere RAL kleuren.

La gamme Saninox convient pour le raccordement de chaque chaudière pour de l'eau chaude ou du chauffage central. Elle est parfaitement adaptée aux chaudières fermées (type C) et à condensation. La combinaison d'apport d'air de combustion et d'évacuation des fumées est possible en connection parallèle (deux conduits individuels) ou concentrique (buse-en-buse). La sortie peut être fait de façon horizontale en façade ou verticale en passage de toiture.

L'assortiment Saninox EW (simple paroi) est disponible en diamètres 80 mm et 100 mm, tous les accessoires (brides, solins,...) sont aussi livrables. L'assortiment Saninox Concentrique est disponible en diamètres 60/100 mm, 80/125 mm et 100/150 mm avec des adaptateurs universels qui facilitent le raccordement avec chaque marque et type de chaudière.

Le système est conçu en acier inoxydable et est également disponible sur demande en blanc ou d'autres couleurs RAL de votre choix.



OPTIES - OPTIONS

Gelakte uitvoering / Laqué en RAL9005: +25%

Andere RAL kleuren / Autres couleurs RAL: +40%



SANINOX EW

enkelwandig

enkelwandig inox 0,5mm met afdichtingsring

simple paroi

simple paroi inox 0,5mm avec joint d'étanchéité

1856-2 : T200-P1-W-V2-L99050-O (375)

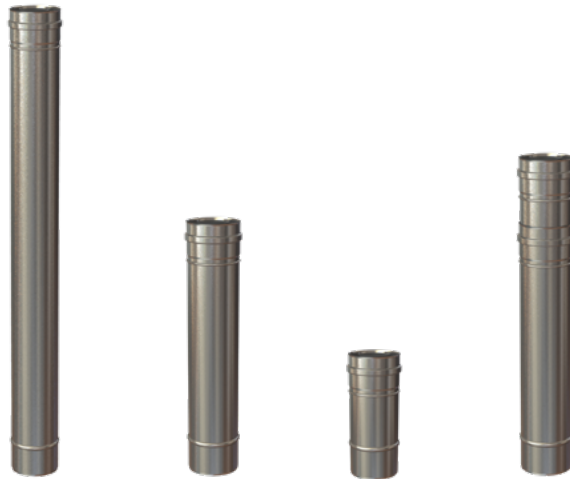

	SANEW B1000 L. 1000mm	SANEW B500 L. 500mm	SANEW B250 L. 250mm	SANEW RB regelbare lengte longueur réglable 8cm - 27cm
ø80	2-23-0110-080	2-23-0105-080	2-23-0103-080	2-23-0200-080
ø100	2-23-0110-100	2-23-0105-100	2-23-0103-100	2-23-0200-100



	SANEW B08 bocht 87° coude 87°	SANEW B04 bocht 45° coude 45°	SANEW T8 T-stuk 87° Té 87°	SANEW DC dop met condens purge verticale	SANEW VVEWCON* Aansluiting 2x EW naar concentrisch kanaal	SANEW MMEWCON* Aansluiting 2x EW naar concentrisch kanaal
ø80	2-23-1108-080	2-23-1104-080	2-23-1600-080	2-23-2100-080	2-25-2801-080	2-25-2800-080
ø100	2-23-1108-100	2-23-1104-100	2-23-1600-100	2-23-2100-100	2-25-2801-100	2-25-2800-100

*Ook beschikbaar voor 60/100 - Aussi disponible en 60/100



SANINOX

concentrisch

concentrisch inox 0,5 / inox 0,5 met afdichtingsring

inox concentrique

inox concentrique 0,5 / inox 0,5 avec joint d'étanchéité

1856-1 : T200-P1-W-V2-L9905-O (00)



	SANCON B1000 L. 1000mm	SANCON B500 L. 500mm	SANCON B250 L. 250mm	SANCON BR regelbare lengte longueur réglable 35cm - 54cm	SANCON B08 bocht 87° coude 87°	SANCON B04 bocht 45° coude 45°	SANCON T9 T-stuk 90° Té 90°
ø60/100	2-25-0110-060	2-25-0105-060	2-25-0102-060	2-25-0200-060	2-25-1108-060	2-25-1104-060	2-25-1609-060
ø80/125	2-25-0110-080	2-25-0105-080	2-25-0102-080	2-25-0200-080	2-25-1108-080	2-25-1104-080	2-25-1609-080
ø100/150	2-25-0110-100	2-25-0105-100	2-25-0102-100	2-25-0200-100	2-25-1108-100	2-25-1104-100	2-25-1609-100



	SANCON DC-V dop met condens verticaal purge verticale	SANCON DC-H dop met condens horizontaal purge horizontale	SANCON HGD horizontale geveldoorvoer traversée de mur horizontale	SANCON TOP verticaal topelement terminal vertical inox	SANCON VS concentrisch verloop- stuk met dichting réduction concent- rique avec joint				
ø60/100	2-25-2100-060	2-25-2150-060	2-25-0602-060	2-25-5500-060	<table border="1"> <tr> <th>ø60/100 ø80/125</th> <td>2-25-7100-125</td> </tr> <tr> <th>ø80/125 ø100/150</th> <td>2-25-7100-150</td> </tr> </table>	ø60/100 ø80/125	2-25-7100-125	ø80/125 ø100/150	2-25-7100-150
ø60/100 ø80/125	2-25-7100-125								
ø80/125 ø100/150	2-25-7100-150								
ø80/125	2-25-2100-080	2-25-2150-080	2-25-0602-080	2-25-5500-080					
ø100/150	2-25-2100-100	2-25-2150-100	2-25-0602-100	2-25-5500-100					



SANINOX

toebehoren / accessoires



	SANTB K regenkap chapeau anti-pluie	SANTB MBHM muurbeugel bride murale	SANTB PLP plafondplaat plaque de plafond 5°-45° (2 delen) - (2 pièces)
ø80	1-09-0100-080	1-09-3200-080	1-19-2210-080
ø100	1-09-0100-100	1-09-3200-100	1-19-2210-100
ø125	1-09-0100-125	1-09-3200-125	1-19-2210-125
ø150	1-09-0100-150	1-09-3200-150	1-19-2210-150

DD3 en DD4 ook verkrijgbaar volledig in inox aan dezelfde prijs. Op aanvraag.

DD3 et DD4 aussi disponible entièrement en inox au même prix. Sur demande.

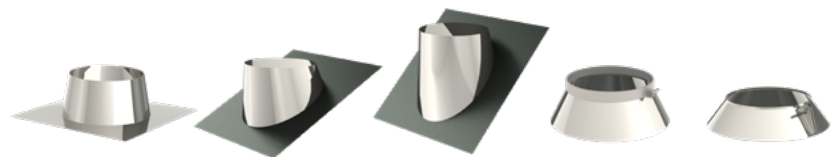

	SANTB DD inox dakdoorgang solin inox toiture plate 0°-5°	SANTB DD3 loodslab dak- doorgang 5°-30° solin inox avec bavette plomb	SANTB DD4 loodslab dak- doorgang 30°-45° solin inox avec bavette plomb	SANTB ST stormkraag collet de solin inox	SANTB RST inox regenkraag collerette inox
ø80	1-09-2201-080	1-09-2203-080	1-09-2204-080	1-09-2100-080	1-09-4100-080
ø100	1-09-2201-100	1-09-2203-100	1-09-2204-100	1-09-2100-100	1-09-4100-100
ø125	1-09-2201-125	1-09-2203-125	1-09-2204-125	1-09-2100-125	1-09-4100-125
ø150	1-09-2201-150	1-09-2203-150	1-09-2204-150	1-09-2100-150	1-09-4100-150

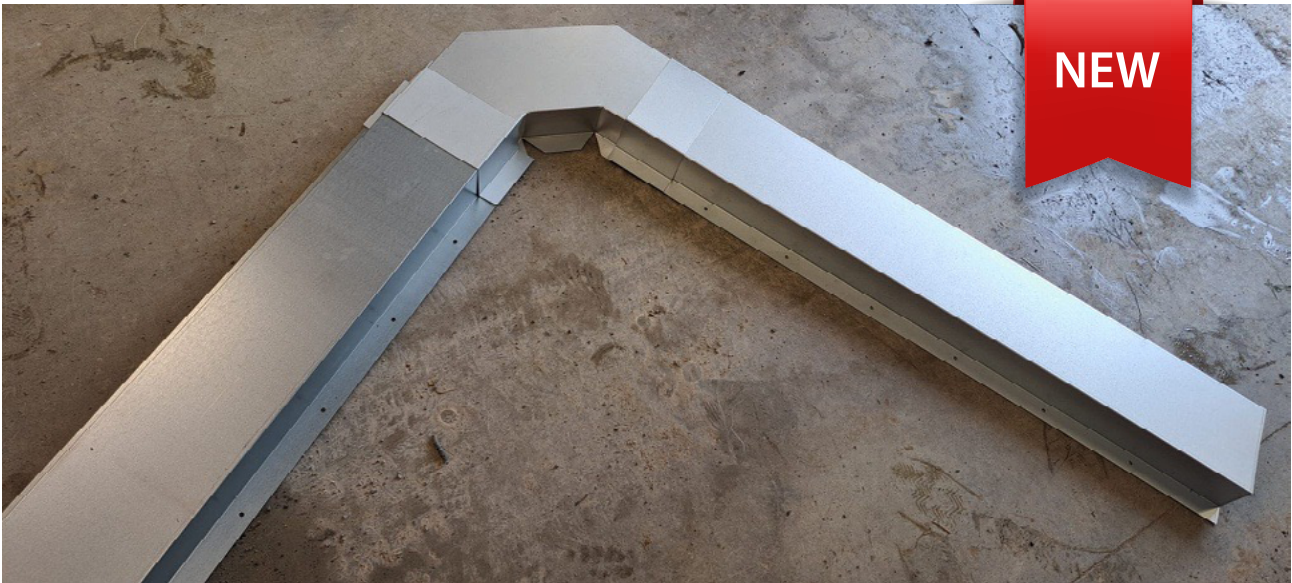

Deze gegalvaniseerde goten kunnen worden gebruikt ter bescherming van geplaatste leidingen en kabels op de werf en kunnen mee worden ingegoten of ingechapt.

Ces gouttières sont fabriquées en acier galvanisé et offrent une protection durable contre les dommages sur le chantier.

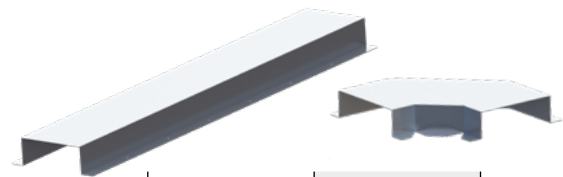
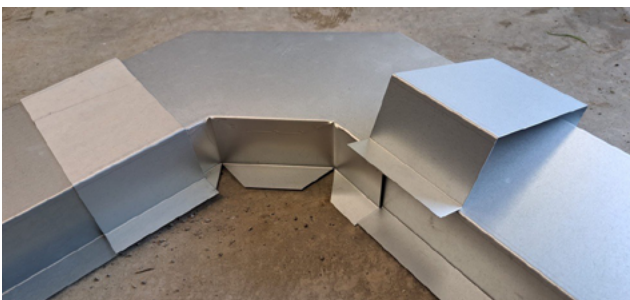

	GOTEN GOULOTTES L1000 L: 1000mm	BOCHT COUDE B09 kanaalbocht coude sortie	NEW
150x60	1-05-0001-00663	1-05-0001-00688	
<i>st/doos • pc/boîte</i>	10	1	

Goten L1000 te bestellen per doos (10 stuks)
Goulottes L1000 à commander par boîte (10 pcs)

Kanaalbocht naar boven op aanvraag
Coude sortie chappe sur demande



DWP1

**dubbelwandig geïsoleerd
double paroi isolé**



DWP1

dubbelwandig geïsoleerd double paroi isolé

Het Opsinox® DWP1 assortiment omvat diverse types hoogwaardige, dubbelwandige inox rookkanalen, die toelaten de meest uiteenlopende aansluitingen en opstellingen te realiseren. Dankzij de eigen productie te Nazareth (Deinze) kan, naast het standaard assortiment, ook flexibel en snel ingespeeld worden op specifieke aanvragen.

Het rookkanaal is samengesteld uit een dubbele inox wand waarvan de tussenruimte onder hoge druk is ingespoten met minerale isolatiewol. Kenmerkend ook zijn de connectorstukken boven en onderaan elk element, die vochtindringing verhinderen en een eenvoudige montage toelaten samen met de bijgeleverde spanning (voorzien van eenvoudig kliksysteem).

De DWP1 lijn is steeds voorzien van een hoogwaardige dichting en is geschikt voor toepassingen in overdruk en condenserende toestellen waarbij de lektheid van groot belang is. Dankzij de variatie in beschikbare diameters kunnen (centrale) stookplaatsen met zowel kleine als grote vermogens aangesloten worden.

La gamme DWP1 d'Opsinox® comprend différents types de conduits de fumée qualitative qui sont parfaitement adaptés à la réalisation de raccords et installations les plus diverses. Grâce à la production belge (localisé à Nazareth, Deinze) il est possible de réagir rapidement à des demandes spécifiques.

Le conduit de cheminée se compose d'une double paroi en inox dont l'espace vide entre les deux parois est rempli de laine de roche, injectée sous haute pression. La gamme se distingue par ses pièces de raccordement, situées aux deux extrémités de chaque élément, qui empêchent l'infiltration d'humidité tout en facilitant le montage.

Le type DWP1 est toujours prévu d'un joint qualitative et convient aux appareils fonctionnant en surpression, mais aussi aux chaudières à condensation. Grâce aux diamètres disponibles il est possible de raccorder des chaufferies à haute puissance.



DWP1

dubbelwandig geïsoleerd voor overdruk

inox 316L 0,4mm /inox 304 0,4mm voorzien van afdichtingsring

double paroi isolé pour surpression

inox 316L 0,4mm / inox 304 0,4mm avec joint

1856-1: T200-P1-W-VM-L50040 O(20)



0749

Aangezien dit assortiment projectgebonden is, is de productie op aanvraag.
Ook grote maten verkrijgbaar.

Cette gamme étant liée au projet, la production est sur demande.
Grand diamètres sont disponible sur demande.



Alle DWP1 artikelen zijn steeds van een spanning voorzien

Toutes les pièces en DWP1 sont fournies avec bride de sécurité



**DWP1
B1000**

L. 1000mm

**DWP1
B500**

L. 500mm

**DWP1
IKB**

inkortbare buis
longueur ajustable
L. 1000mm

**DWP1
B09**

bocht 90°
coude 90°

**DWP1
B04**

bocht 45°
coude 45°

**DWP1
T9**

T-stuk 90°
Té 90°

**DWP1
DC**

condensafvoer
purge verticale

	DWP1 B1000	DWP1 B500	DWP1 IKB	DWP1 B09	DWP1 B04	DWP1 T9	DWP1 DC
ø131/180	1-18-0110-131	1-18-0105-131	1-18-0410-131	1-18-1109-131	1-18-1104-131	1-18-1609-131	1-18-1600-131
ø150/200	1-18-0110-150	1-18-0105-150	1-18-0410-150	1-18-1109-150	1-18-1104-150	1-18-1609-150	1-18-1600-150
ø180/230	1-18-0110-180	1-18-0105-180	1-18-0410-180	1-18-1109-180	1-18-1104-180	1-18-1609-180	1-18-1600-180
ø200/250	1-18-0110-200	1-18-0105-200	1-18-0410-200	1-18-1109-200	1-18-1104-200	1-18-1609-200	1-18-1600-200
ø250/300	1-18-0110-250	1-18-0105-250	1-18-0410-250	1-18-1109-250	1-18-1104-250	1-18-1609-250	1-18-1600-250
ø300/350	1-18-0110-300	1-18-0105-300	1-18-0410-300	1-18-1109-300	1-18-1104-300	1-18-1609-300	1-18-1600-300



DWTB

toebehoren / accessoires

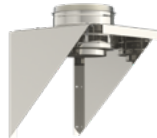
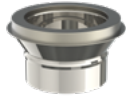

	DWTB OV enkel-dubbel overgangstuk raccord simple- double paroi	DWTB SP spanring bride de sécurité	DWTB MS muursteun met driehoeken support mural avec triangles	DWTB K regenkap chapeau anti-pluie	DWTB KV varinox trekkap chapeau varinox	DWTB AWC afwerkingscone mitron de finition
ø131/180	1-18-2700-131	1-19-1900-131	1-18-1300-131	1-19-0100-131	1-19-0300-131	1-16-2900-131
ø150/200	1-18-2700-150	1-19-1900-150	1-18-1300-150	1-19-0100-150	1-19-0300-150	1-16-2900-150
ø180/230	1-18-2700-180	1-19-1900-180	1-18-1300-180	1-19-0100-180	1-19-0300-180	1-16-2900-180
ø200/250	1-18-2700-200	1-19-1900-200	1-18-1300-200	1-19-0100-200	1-19-0300-200	1-16-2900-200
ø250/300	1-18-2700-250	1-19-1900-250	1-18-1300-250	1-19-0100-250	1-19-0300-250	1-16-2900-250
ø300/350	1-18-2700-300	1-19-1900-300	1-18-1300-300	1-19-0100-300	1-19-0300-300	1-16-2900-300



	DWTB MB muurbeugel met inpersmoer bride murale avec écrou à sertir	DWTB VLMBK verlengstuk kort MB - rallonge court pour MB	DWTB VLMB verlengstuk inkortbaar MB rallonge ajustable pour MB	DWTB VL600 verlengstuk support de distance 600mm	DWTB VL750 verlengstuk support de distance 750mm	DWTB MBR regelbare MB MB réglable 50-150mm	DWTB SKB spankabelbeugel ride d'haubanage
ø131/180	1-09-3110-180	1-09-3900-000	1-09-3700-001	1-09-3800-000	2-09-3800-000	2-09-3100-180	1-09-3300-180
ø150/200	1-09-3110-200	1-09-3900-000	1-09-3700-001	1-09-3800-000	2-09-3800-000	2-09-3100-200	1-09-3300-200
ø180/230	1-09-3110-230	1-09-3900-000	1-09-3700-002	1-09-3800-000	2-09-3800-000	2-09-3100-230	1-09-3300-230
ø200/250	1-09-3110-250	1-09-3900-000	1-09-3700-002	1-09-3800-000	2-09-3800-000	2-09-3100-250	1-09-3300-250
ø250/300	1-09-3110-300	1-09-3900-000	1-09-3700-002	1-09-3800-000	2-09-3800-000	2-09-3100-300	1-09-3300-300
ø300/350	1-09-3110-350	1-09-3900-000	1-09-3700-002	1-09-3800-000	2-09-3800-000	2-09-3100-350	1-09-3300-350

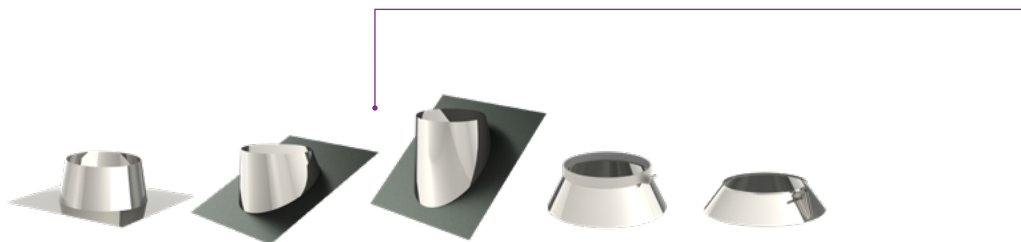

	DWTB DD inox dakdoorgang solin inox toiture plate 0°-5°	DWTB DD3 loodslab dakdoorgang 5°-30° solin inox avec bavette plomb	DWTB DD4 loodslab dakdoorgang 30°-45° solin inox avec bavette plomb	DWTB ST stormkraag collet de solin inox	DWTB RST inox regenkraag collerette inox
ø131/180	1-09-2201-180	1-09-2203-180	1-09-2204-180	1-09-2100-180	1-09-4100-180
ø150/200	1-09-2201-200	1-09-2203-200	1-09-2204-200	1-09-2100-200	1-09-4100-200
ø180/230	1-09-2201-230	1-09-2203-230	1-09-2204-230	1-09-2100-230	1-09-4100-230
ø200/250	1-09-2201-250	1-09-2203-250	1-09-2204-250	1-09-2100-250	1-09-4100-250
ø250/300	1-09-2201-300	1-09-2203-300	1-09-2204-300	1-09-2100-300	1-09-4100-300
ø300/350	1-09-2201-350	1-09-2203-340	1-09-2204-340	1-09-2100-350	1-09-4100-350

DD3 en DD4 ook verkrijgbaar volledig in inox aan dezelfde prijs. Op aanvraag. = 1-09-26..-xxx

DD3 et DD4 aussi disponible entièrement en inox au même prix. Sur demande. = 1-09-26..-xxx

PRODUCTIE OP AANVRAAG
PRODUCTION SUR DEMANDE



EWP1

**enkelwandig inox
simple paroi inox**



EWP1

enkelwandig inox simple paroi inox

Het Opsinox® EWP1 assortiment omvat diverse types hoogwaardige, enkelwandige inox rookkanalen, die toelaten de meest uiteenlopende aansluitingen en opstellingen te realiseren. Dankzij de eigen productie te Nazareth (Deinze) kan, naast het standaard assortiment, ook flexibel en snel ingespeeld worden op specifieke aanvragen.

De EWP1 lijn (inox 316, met dichting) is geschikt voor toepassingen in overdruk, maar ook voor condenserende toestellen waarbij de lektheid van groot belang is. Dankzij de grote variatie in beschikbare diameters kunnen (centrale) stookplaatsen met zowel kleine als grote vermogens aangesloten worden.

Beide types zijn perfect compatibel met het Opsinox® DW assortiment (eveneens beschikbaar in diverse uitvoeringen), wat toelaat om een rookkanaal zowel binnen- als buitenhuis technisch correct te realiseren.

La gamme EWP1 d'Opsinox® comprend différents types de conduits de fumée qualitative qui sont parfaitement adaptés à la réalisation de raccords et installations les plus diverses. Grâce à la production belge (localisé à Nazareth, Deinze) il est possible de réagir rapidement à des demandes spécifiques.

Le type EWP1 (inox 316, avec joint) convient aux appareils fonctionnant en surpression, mais aussi aux chaudières à condensation. Grâce au nombre de diamètres disponibles ils est possible de raccorder des chaufferies à haute puissance.

Chaque type est parfaitement compatible avec la gamme DW d'Opsinox® (aussi disponible en plusieurs versions) ce qui permet la réalisation d'une cheminée techniquement correcte en extérieur qu'en intérieur.



EWP1

enkelwandig inox voor overdruk

enkelwandig inox 316L 0,5mm voorzien van afdichtingsring, zonder spanning

simple paroi pour surpression

simple paroi inox 316L 0,5mm avec joint d'étanchéité, sans bride de sécurité

1856-1: T200-P1-W-Vm-L50050-O (50)



	EWP1 B1000 L. 1000mm	EWP1 B500 L. 500mm	EWP1 B09 bocht 90° coude 90°	EWP1 B04 bocht 45° coude 45°	EWP1 T9 T-stuk 90° Té 90°	EWP1 DC condensafvoer purge verticale	EWTB SP spanning bride de sécurité
ø131	1-21-0110-131	1-21-0105-131	1-21-1109-131	1-21-1104-131	1-21-1609-131	1-21-1600-131	2-21-1900-130
ø150	1-21-0110-150	1-21-0105-150	1-21-1109-150	1-21-1104-150	1-21-1609-150	1-21-1600-150	2-21-1900-150
ø180	1-21-0110-180	1-21-0105-180	1-21-1109-180	1-21-1104-180	1-21-1609-180	1-21-1600-180	2-21-1900-180
ø200	1-21-0110-200	1-21-0105-200	1-21-1109-200	1-21-1104-200	1-21-1609-200	1-21-1600-200	2-21-1900-200
ø250	1-21-0110-250	1-21-0105-250	1-21-1109-250	1-21-1104-250	1-21-1609-250	1-21-1600-250	2-21-1900-250
ø300	1-21-0110-300	1-21-0105-300	1-21-1109-300	1-21-1104-300	1-21-1609-300	1-21-1600-300	2-21-1900-300
ø350	1-21-0110-350	1-21-0105-350	1-21-1109-350	1-21-1104-350	1-21-1609-350	1-21-1600-350	2-21-1900-350
ø400	1-21-0110-400	1-21-0105-400	1-21-1109-400	1-21-1104-400	1-21-1609-400	1-21-1600-400	2-21-1900-400

**Aangezien dit assortiment projectgebonden is, is de productie op aanvraag.
Ook grote maten verkrijgbaar.**

**Cette gamme étant liée au projet, la production est sur demande.
Grand diamètres sont disponible sur demande.**



EWTB

toebehoren / accessoires



	EWTB MB muurbeugel met inpersmoer bride murale avec écrou à sertir	EWTB MBHM muurbeugel met stokeind bride murale avec tige	EWTB SKB spankabel beugel bride d'haubanage	EWTB VLMB verlengstuk inkortbaar MB rallonge ajustable pour MB	EWTB VLMBK verlengstuk kort MB rallonge court pour MB	EWTB VL600 verlengstuk support de distance 600mm	EWTB VL750 verlengstuk support de distance 750mm
ø131	1-09-3110-131	1-09-3200-131	1-09-3300-131	1-09-3700-000	1-09-3900-000	1-09-3800-000	2-09-3800-000
ø150	1-09-3110-150	1-09-3200-150	1-09-3300-150	1-09-3700-000	1-09-3900-000	1-09-3800-000	2-09-3800-000
ø180	1-09-3110-180	1-09-3200-180	1-09-3300-180	1-09-3700-001	1-09-3900-000	1-09-3800-000	2-09-3800-000
ø200	1-09-3110-200	1-09-3200-200	1-09-3300-200	1-09-3700-001	1-09-3900-000	1-09-3800-000	2-09-3800-000
ø250	1-09-3110-250	1-09-3200-250	1-09-3300-250	1-09-3700-002	1-09-3900-000	1-09-3800-000	2-09-3800-000
ø300	1-09-3110-300	1-09-3200-300	1-09-3300-300	1-09-3700-002	1-09-3900-000	1-09-3800-000	2-09-3800-000
ø350	1-09-3110-350	—	—	1-09-3700-002	1-09-3900-000	1-09-3800-000	2-09-3800-000
ø400	1-09-3110-400	—	—	1-09-3700-003	—	—	—



**EWTB
VS**

verloopstuk
réduction

Andere maten op aanvraag
Autres mesures sur demande

ø80-100	1-21-7100-010	ø100-131	1-21-7100-020	ø131-150	1-21-7100-002	ø150-180	1-21-7100-030
ø80-131	1-21-7100-015	ø100-150	1-21-7100-025	ø131-180	1-21-7100-070	ø150-200	1-21-7100-050

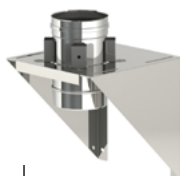

**EWTB
MS**

muursteun
support mural

ø131	1-21-1330-131	ø180	1-21-1330-180	ø250	1-21-1330-250	ø350	1-21-1330-350
ø150	1-21-1330-150	ø200	1-21-1330-200	ø300	1-21-1330-300	ø400	1-21-1330-400

DD3 en DD4 ook verkrijgbaar volledig in inox aan dezelfde prijs. Op aanvraag.

DD3 et DD4 aussi disponible entièrement en inox au même prix. Sur demande.

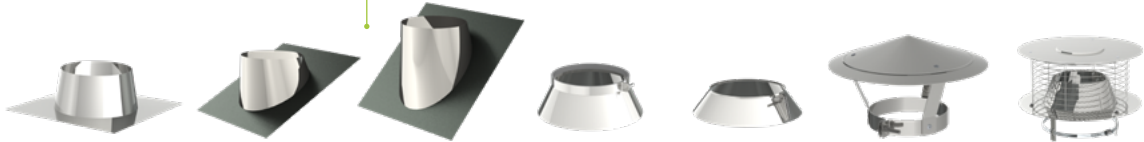

	EWTB DD inox dakdoorgang 0°-5° solin inox pour toiture plate	EWTB DD3 loodslab dakdoorgang 5°-30° solin inox avec bavette plomb	EWTB DD4 loodslab dakdoorgang 30°-45° solin inox avec bavette plomb	EWTB ST stormkraag collet de solin inox	EWTB RST inox regenkraag / schouwplaat collerette inox	EWTB K regenkap chapeau anti-pluie	EWTB KV varinox trekkap chapeau varinox
ø131	1-09-2201-131	1-09-2203-131	1-09-2204-131	1-09-2100-131	1-09-4100-131	1-09-0100-131	1-09-0300-002
<i>st/doos • pc/boite</i>	1	1	1	1	1	12	1
ø150	1-09-2201-150	1-09-2203-150	1-09-2204-150	1-09-2100-150	1-09-4100-150	1-09-0100-150	1-09-0300-002
<i>st/doos • pc/boite</i>	1	1	1	1	1	12	1
ø180	1-09-2201-180	1-09-2203-180	1-09-2204-180	1-09-2100-180	1-09-4100-180	1-09-0100-180	1-09-0300-003
<i>st/doos • pc/boite</i>	1	1	1	1	1	9	1
ø200	1-09-2201-200	1-09-2203-200	1-09-2204-200	1-09-2100-200	1-09-4100-200	1-09-0100-200	1-09-0300-003
<i>st/doos • pc/boite</i>	1	1	1	1	1	6	1
ø250	1-09-2201-250	1-09-2203-250	1-09-2204-250	1-09-2100-250	1-09-4100-250	1-09-0100-250	1-09-0300-250
<i>st/doos • pc/boite</i>	1	1	1	1	1	1	1
ø300	1-09-2201-300	1-09-2203-300	1-09-2204-300	1-09-2100-300	1-09-4100-300	1-09-0100-300	1-09-0300-300
<i>st/doos • pc/boite</i>	1	1	1	1	1	1	1
ø350	1-09-2201-350	1-09-2203-350	1-09-2204-350	1-09-2100-350	1-09-4100-350	1-09-0100-350	—
<i>st/doos • pc/boite</i>	1	1	1	1	1	1	—
ø400	1-09-2201-400	1-09-2203-400	—	1-09-2100-400	1-09-4100-400	1-09-0100-400	—
<i>st/doos • pc/boite</i>	1	1	—	1	1	1	—

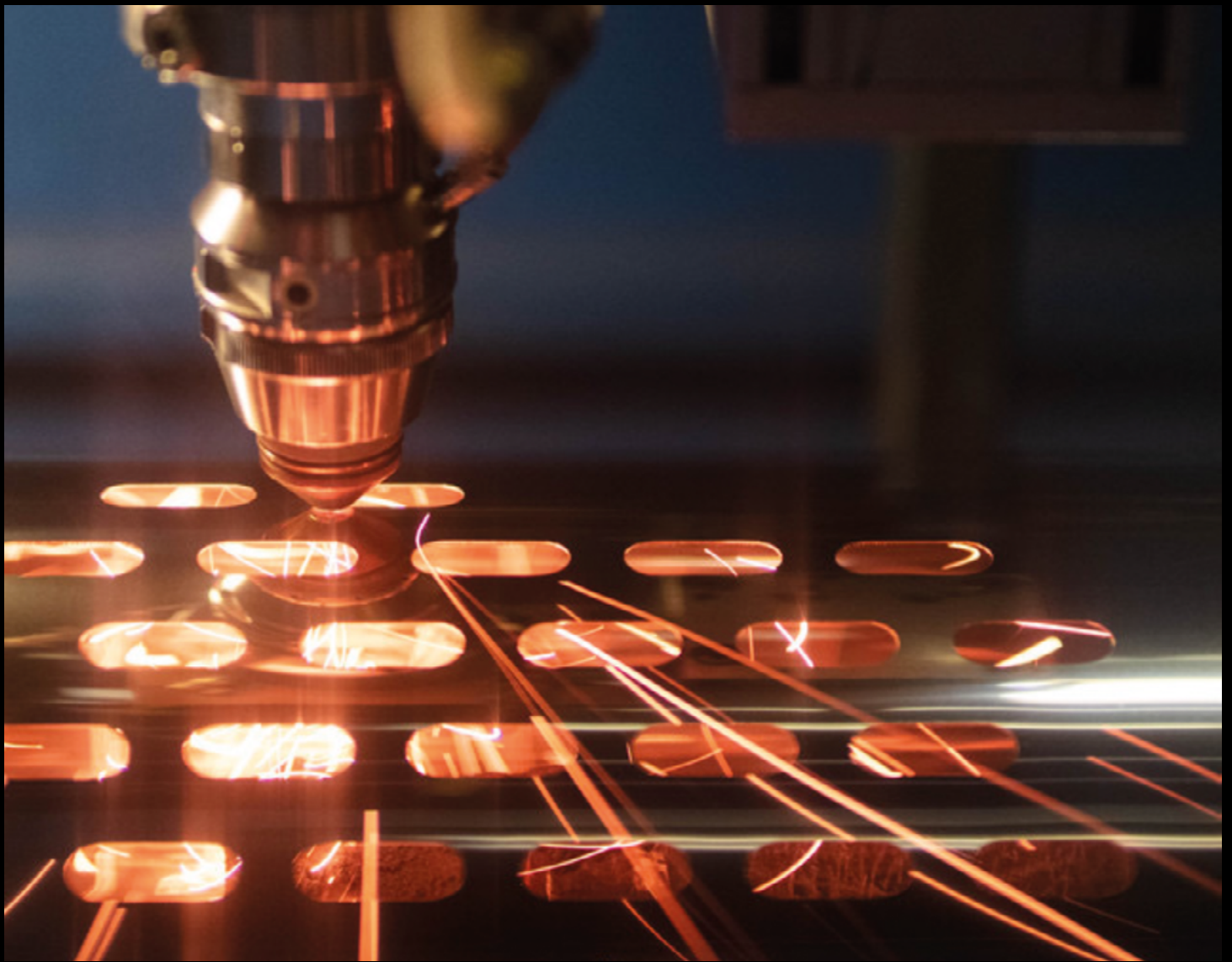

Opsinox sur mesure

Opsinox, votre spécialiste dans la conception de solutions de qualité sur mesure.

Sur base d'un plan ou d'un dessin, nous nous mettons au travail afin de fabriquer le produit demandé.

Nous attendons avec impatience vos défis.

Le team Opsinox.